

MILLORA MOBILITAT ÀREA CENTRAL

OBU 2403

AJUNTAMENT DE MANRESA
MAIG DEL 2024

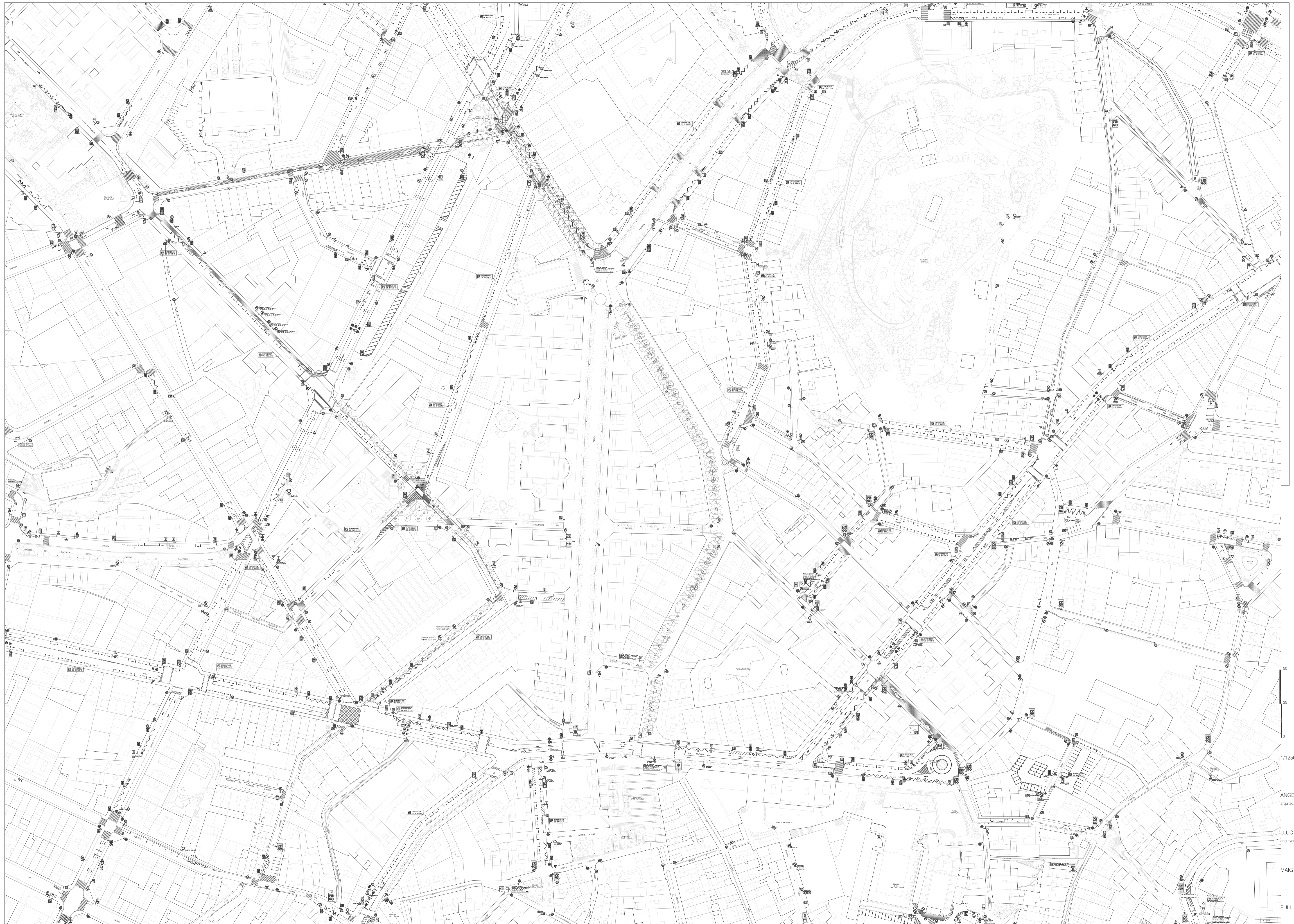

1/1250

ANGELS MAS I PINTÓ
arquitecte

LUC BERNADES I ALFARO
enginyer d'obres públiques

MAIG DEL 2024

FULL 1 DE 1

01

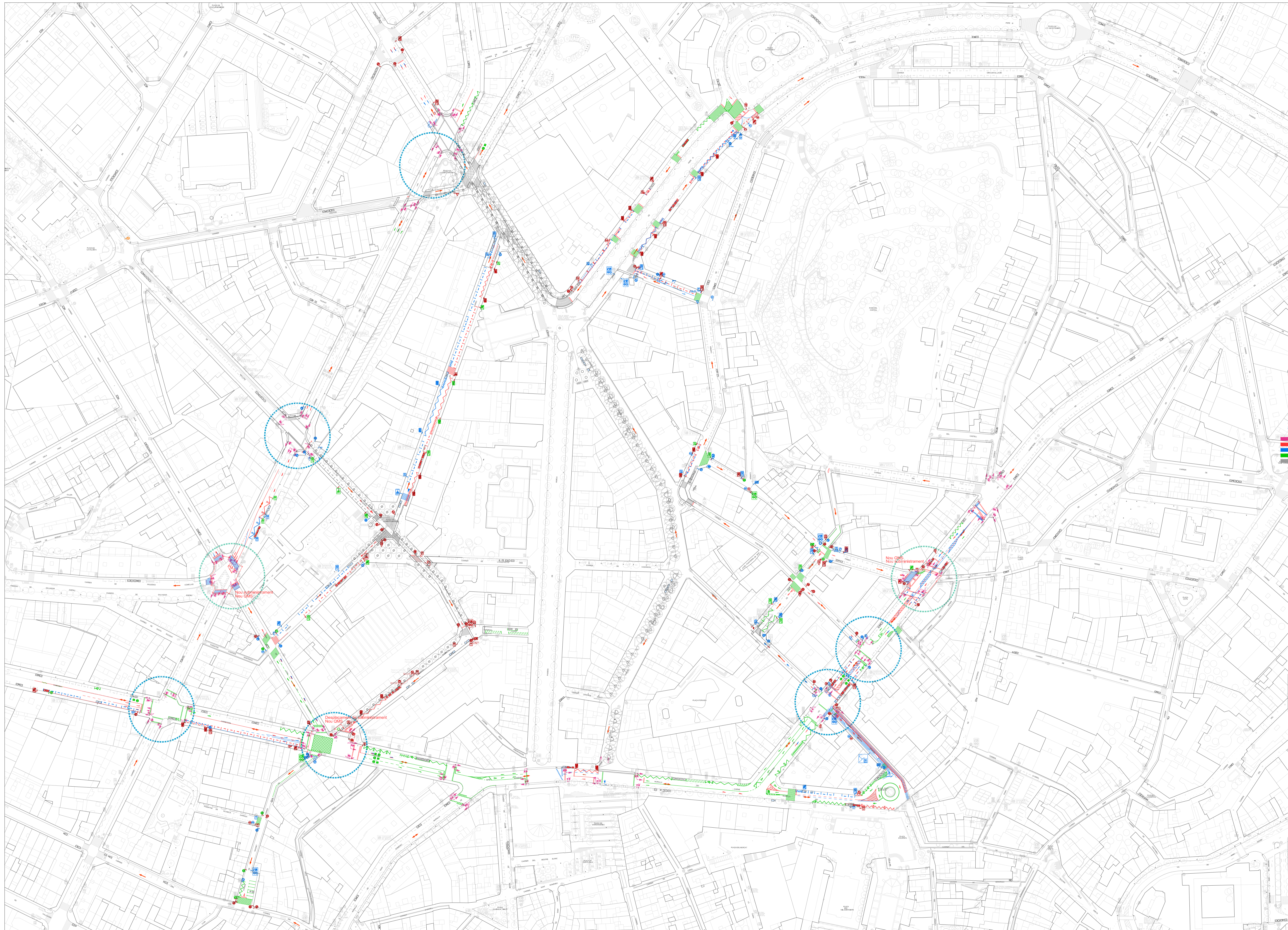

- NOUS CONJUNTS SEMAFÒRICS
- CONJUNTS SEMAFÒRICS A REDEFINIR
- SEMÀFOR
- SH/SV PROPOSTA
- SH/SV ELIMINAR-PRESAR
- SH REPINTAT
- SH/SV MANTENIR O ALTRES FASES
- CONTENIDORS PROPOSTA
- CONTENIDORS AFECTATS OBRES
- CONTENIDORS MANTENIR
- CONTENIDORS ALTRES FASES

50
25
0
1/1250

ANGELS MAS I PINTÓ
arquitecte

LLUC BERNADES I ALFARO
enginyer d'obres públiques

MAIG DEL 2024

FULL 1 DE 1

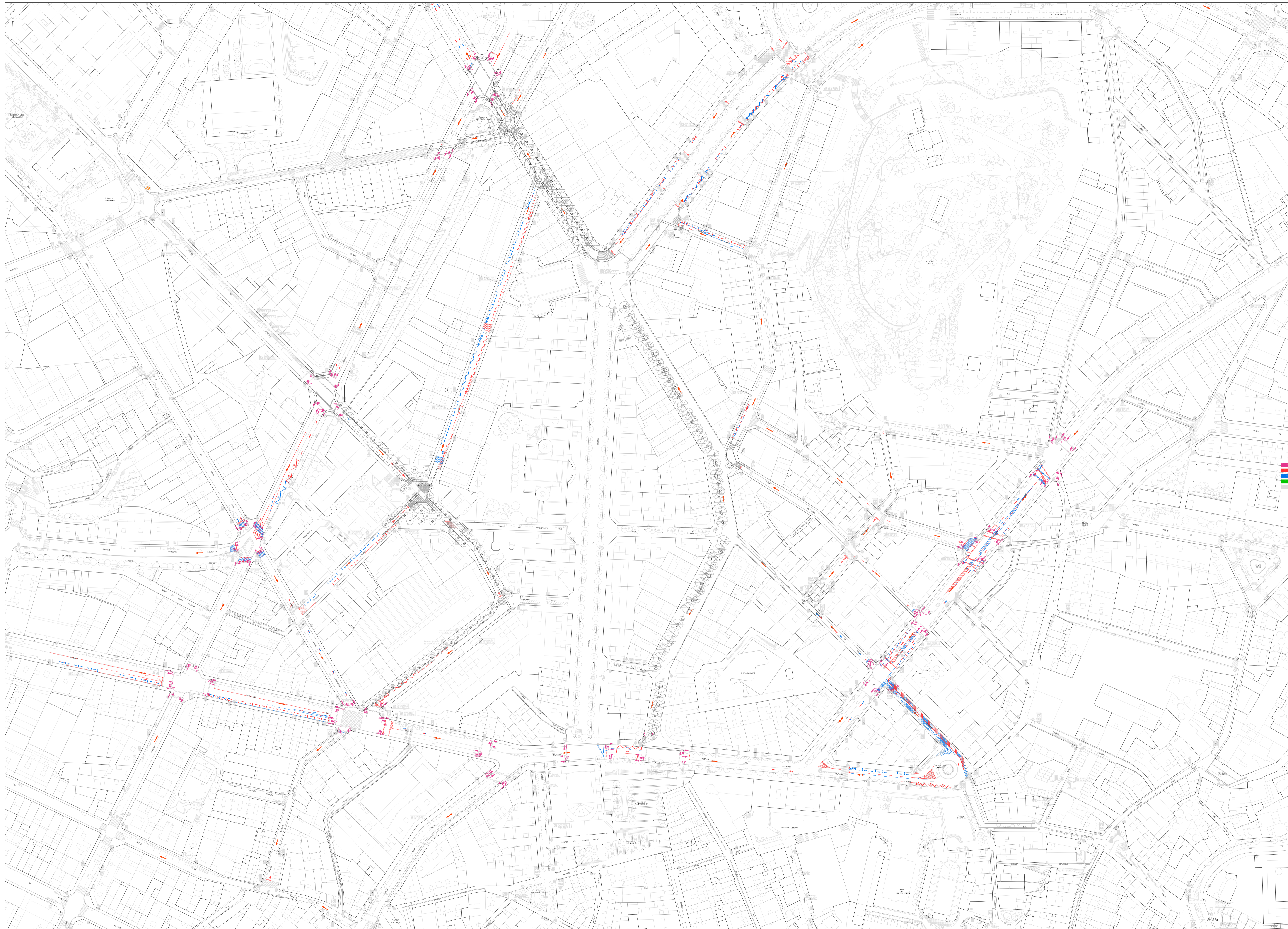

- SEMÀFORS
- SH PROPOSTA
- SH ELIMINAR A FRESAR
- SH REPINTAT
- SH EXISTENT A MANTENIR

50
25
0
1/1250

ANGELS MAS I PINTÓ
arquitecte

LUC BERNADES I ALFARO
enginyer tècnic d'obres públiques

MAIG DEL 2024

FULL 1 DE 1

03

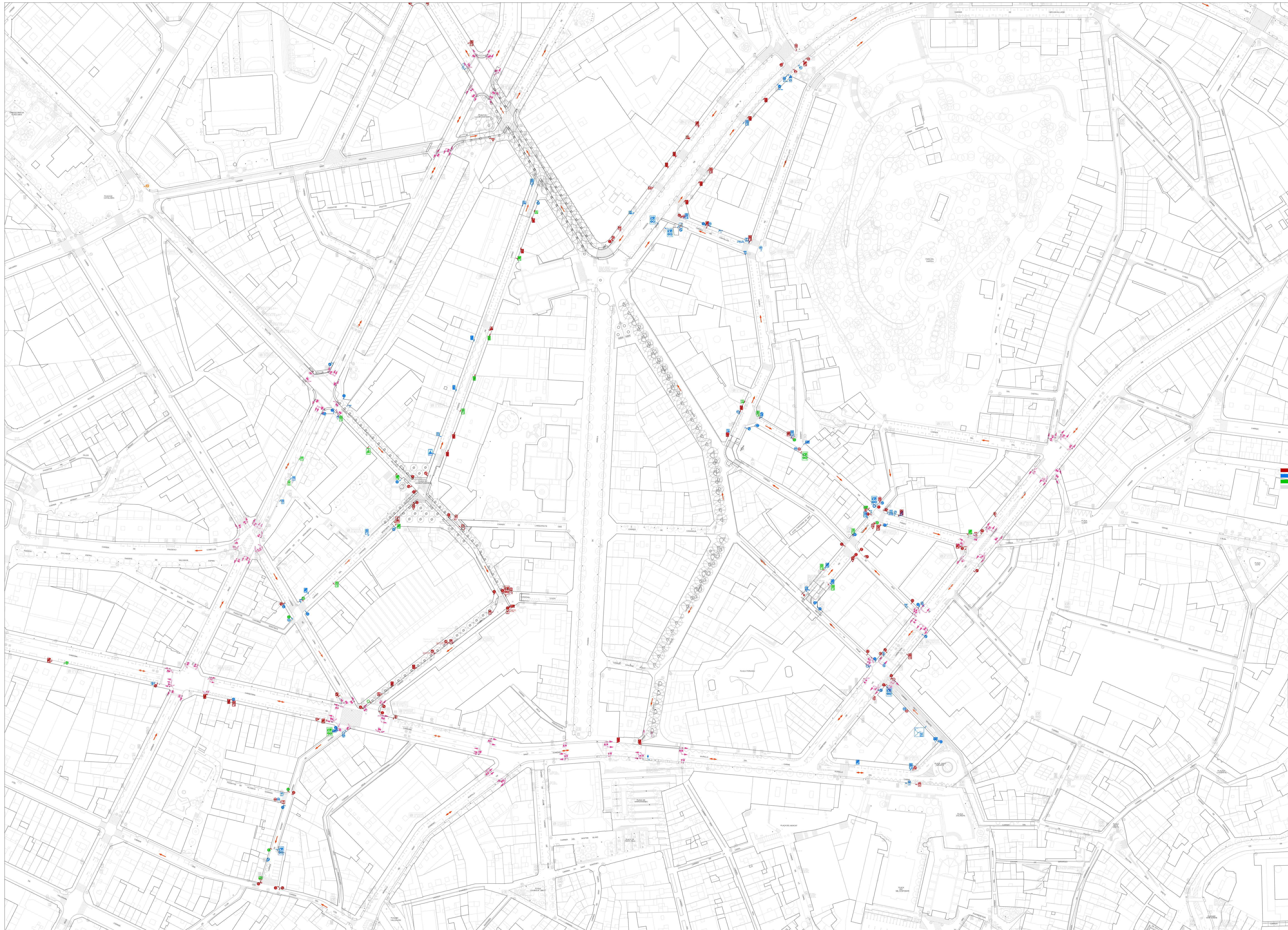

- SV PROPOSTA
- SV ELIMINAR
- SV TRASLLAT
- SV EXISTENT A MANTENIR

50
25
0
1/1250

ANGELS MAS I PINTÓ
arquitecte

LUC BERNADES I ALFARO
enginyer tècnic d'obres públiques

MAIG DEL 2024

FULL 1 DE 1

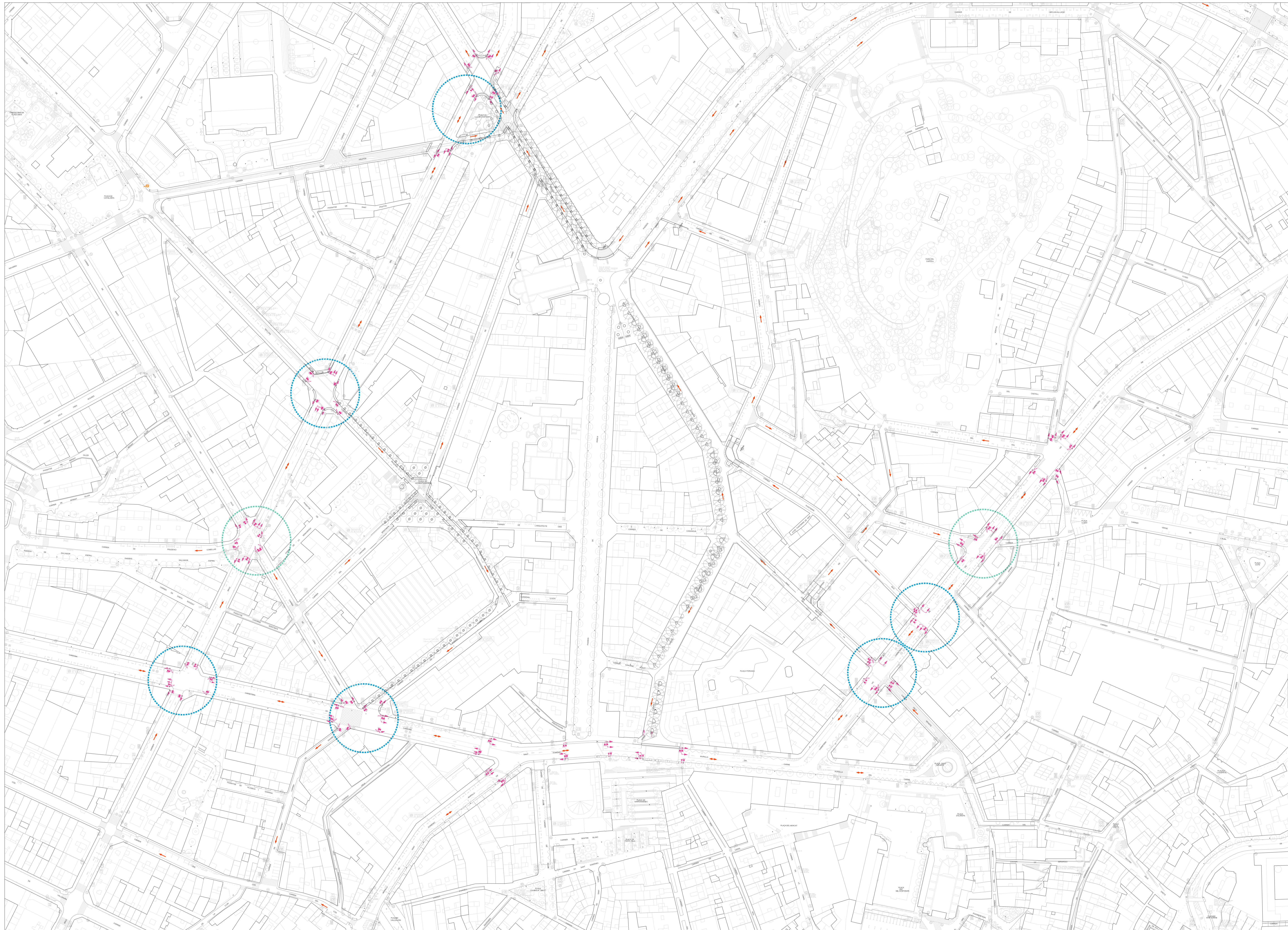

○ NOUS CONJUNTS SEMAFÒRICS
○ CONJUNTS SEMAFÒRICS A REDEFINIR

50
25
0
1/1250

ANGELS MAS I PINTÓ
arquitecte

LLUC BERNADES I ALFARO
enginyer tècnic d'obres públiques

MAIG DEL 2024

FULL 1 DE 1

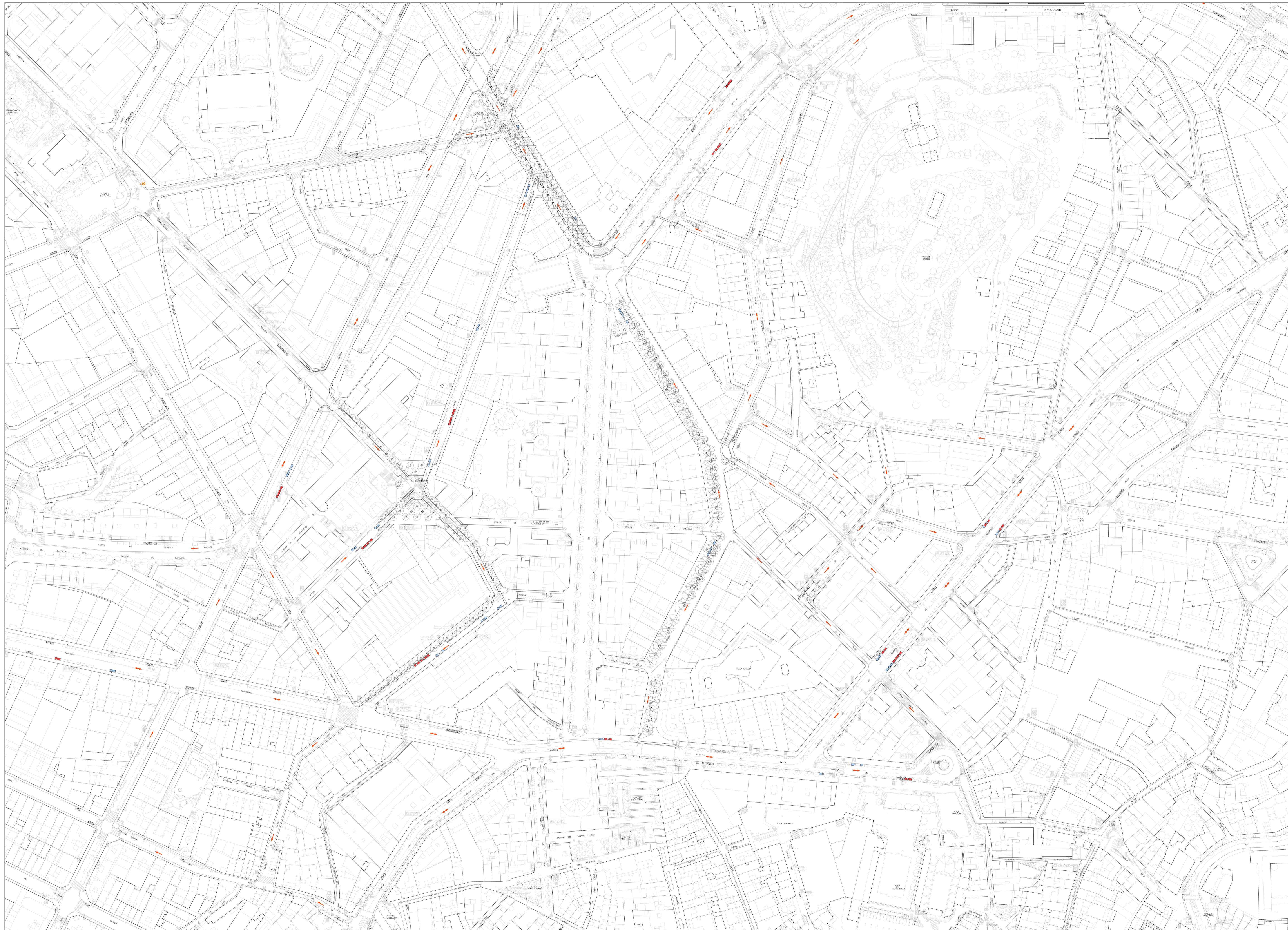

- CONTENIDORS PROPOSTA
- CONTENIDORS AFECTATS OBRES
- CONTENIDORS MANTENIR
- CONTENIDORS ALTRES FASES

50
25
0
1/1250

ANGELS MAS I PINTÓ
arquitecte

LLUC BERNADES I ALFARO
enginyer d'obres públiques

MAIG DEL 2024

FULL 1 DE 1

06

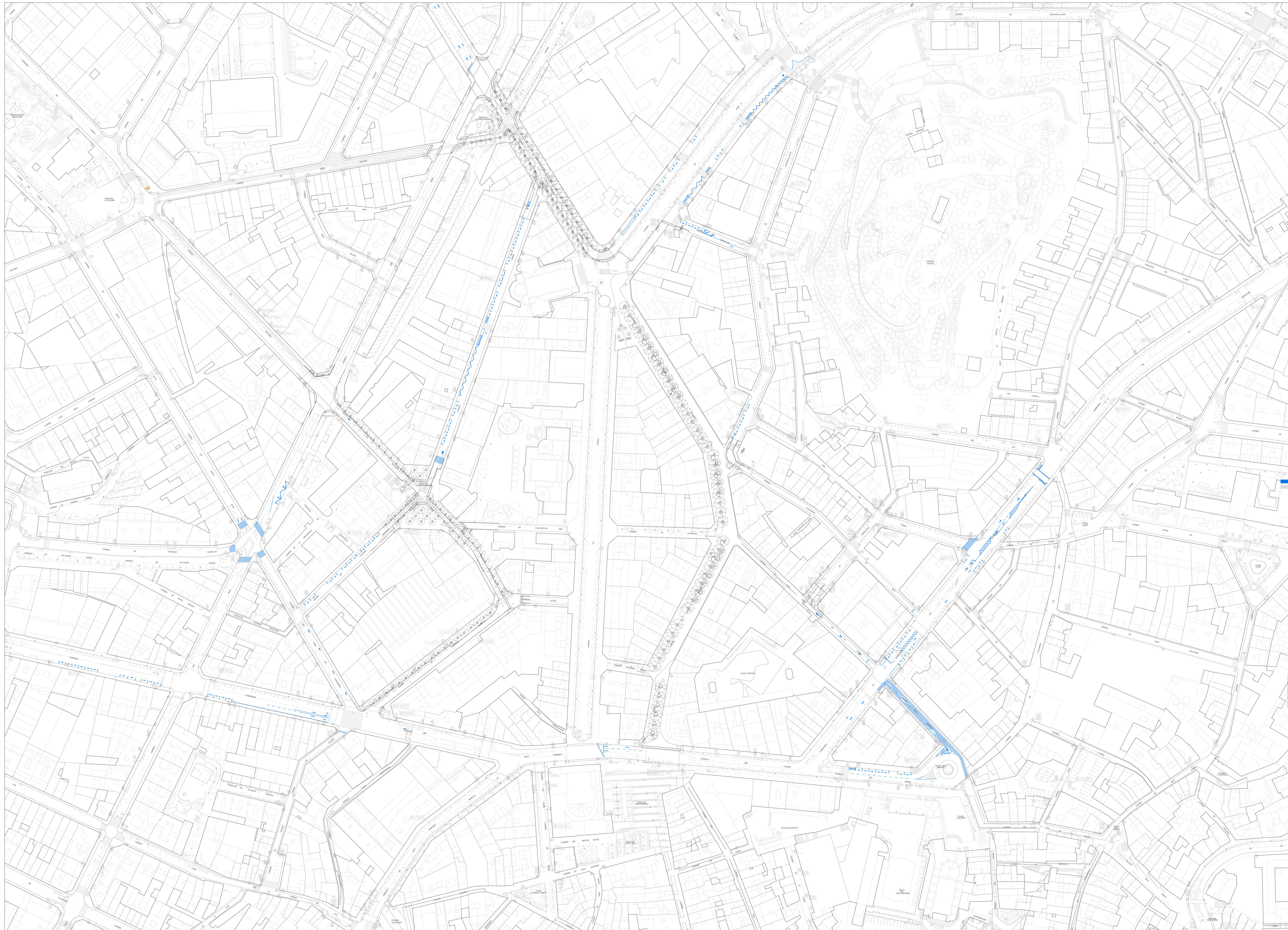

SH A ELIMINAR
SH EXISTENT A MANTENIR

50
25
0
1/1250

ANGELS MAS I PINTÓ

arquitecte

LLUC BERNADES I ALFARO

enginyer tècnic d'obres públiques

MAIG DEL 2024

FULL 1 DE 1

07

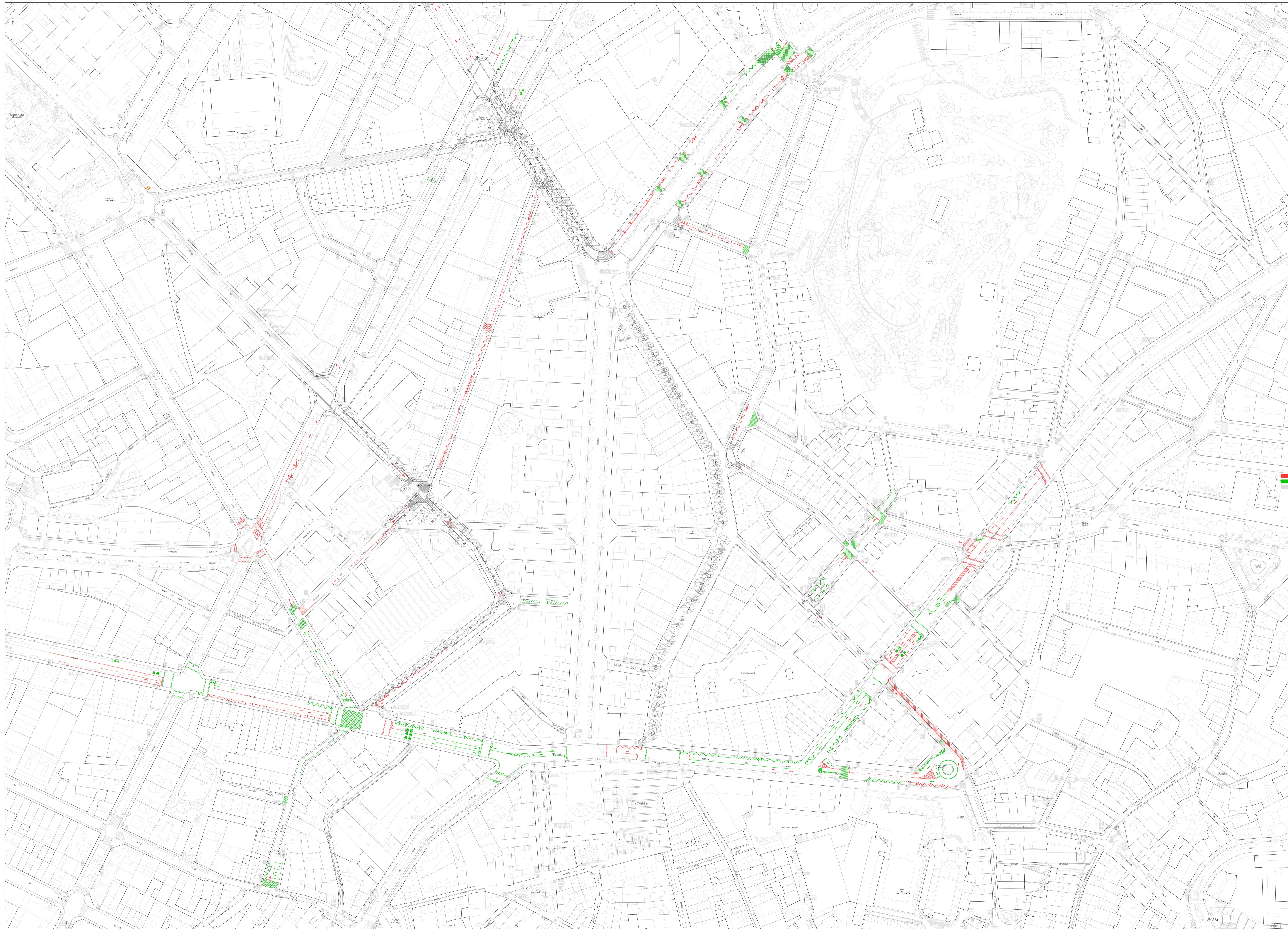

SH PROPOSTA
SH REPINTAT
SH EXISTENT A MANTENIR

50
25
0
1/1250

ANGELS MAS I PINTÓ
arquitecta

LUC BERNADES I ALFARO
enginyer tècnic d'obres públiques

MAIG DEL 2024

FULL 1 DE 1

08

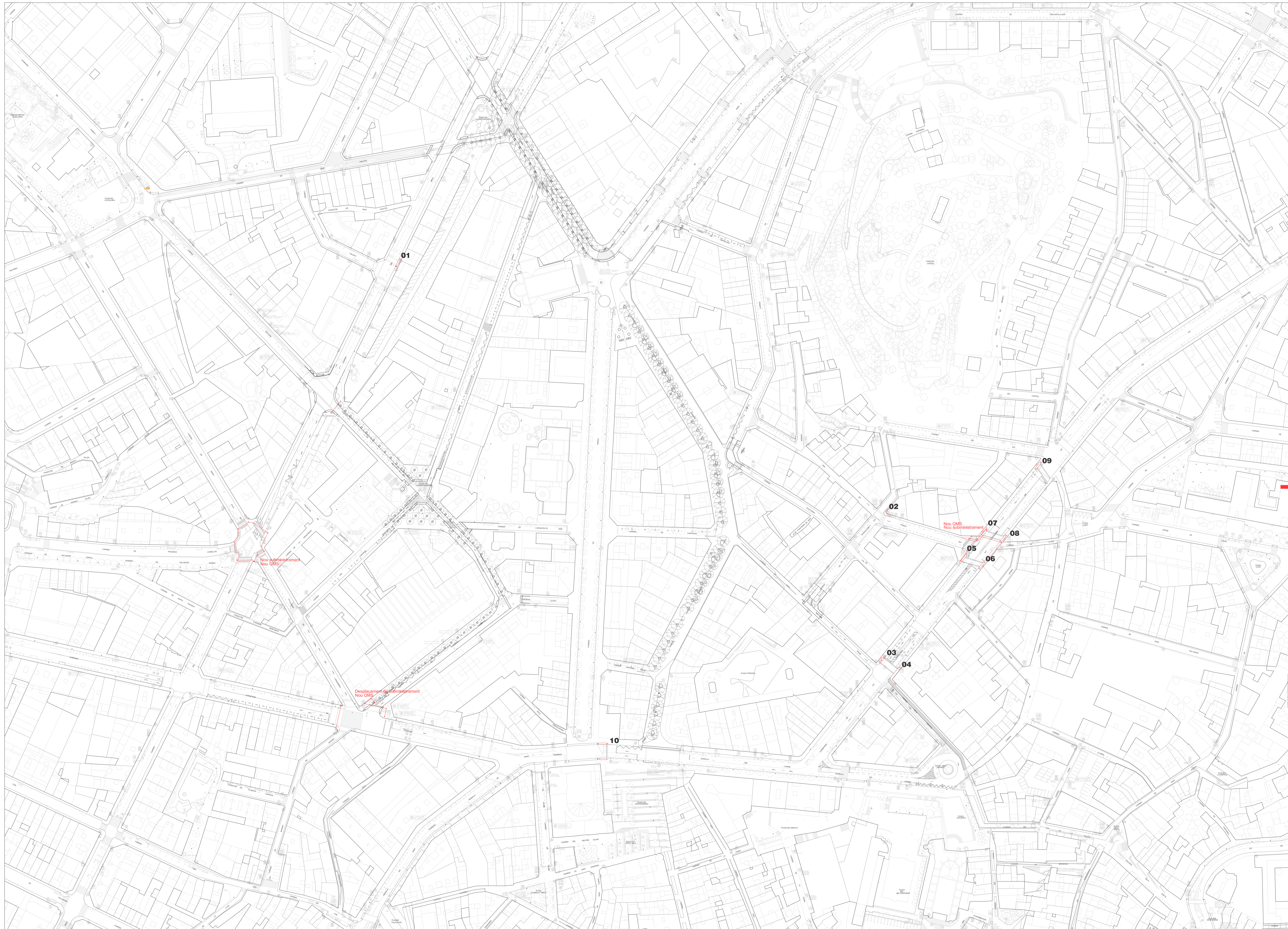

- 10 PASSEIG-MURALLA
- 09 VIC-SOL
- 08 VIC-LLADÓ (2)
- 07 VIC-ERA FIRMAT (2)
- 06 VIC-LLADÓ (1)
- 05 VIC-ERA FIRMAT (1)
- 04 INFANTS
- 03 ESCULETS
- 02 ERA FIRMAT
- 01 BRUC
- NOUS GUIALS VIANANTS
- CREUAMENTS

50
25
0
1/1250

ANGELS MAS I PINTÓ
arquitecte

LLUC BERNADES I ALFARO
enginyer tècnic d'obres públiques

MAIG DEL 2024

FULL 1 DE 1

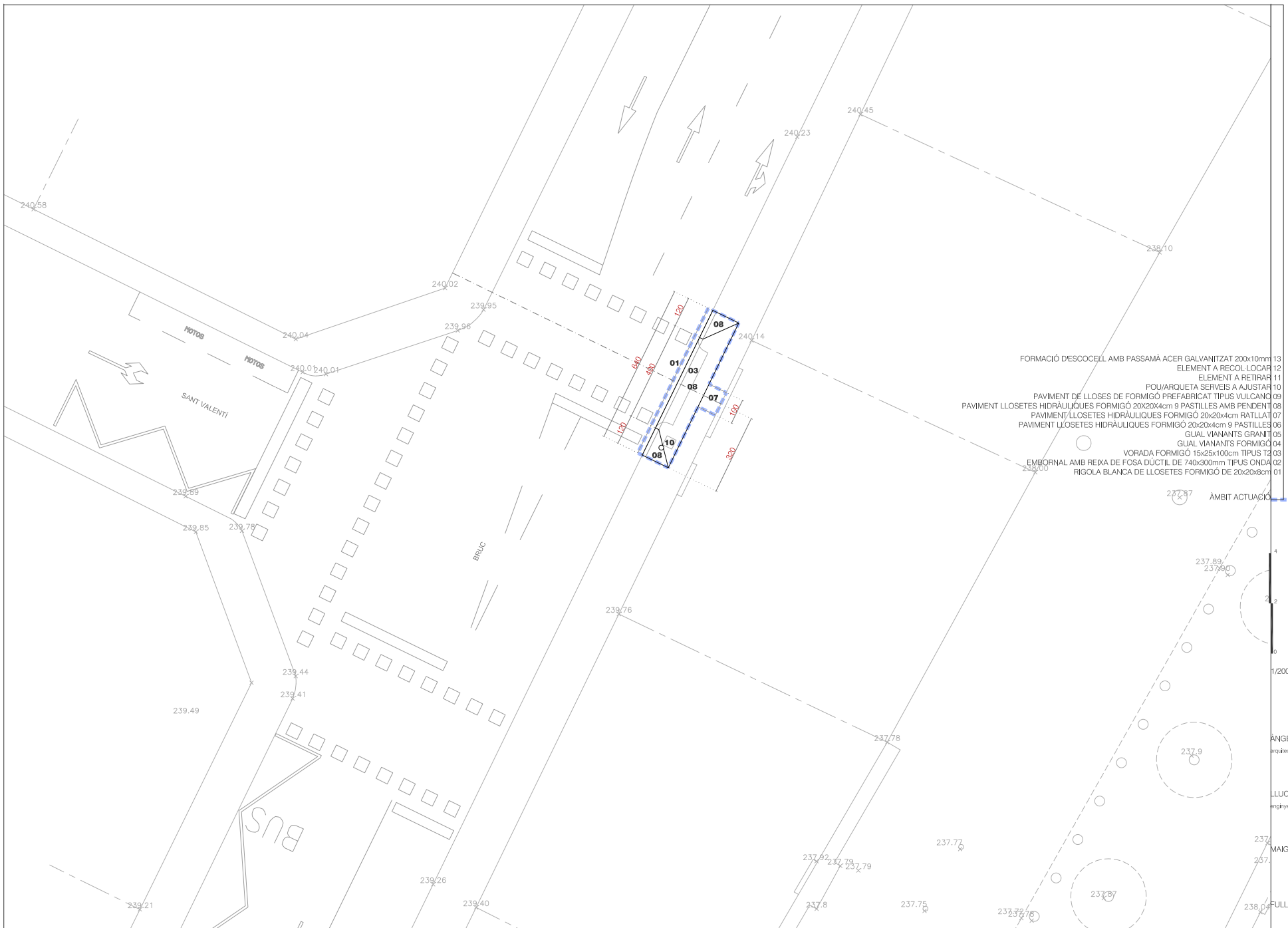

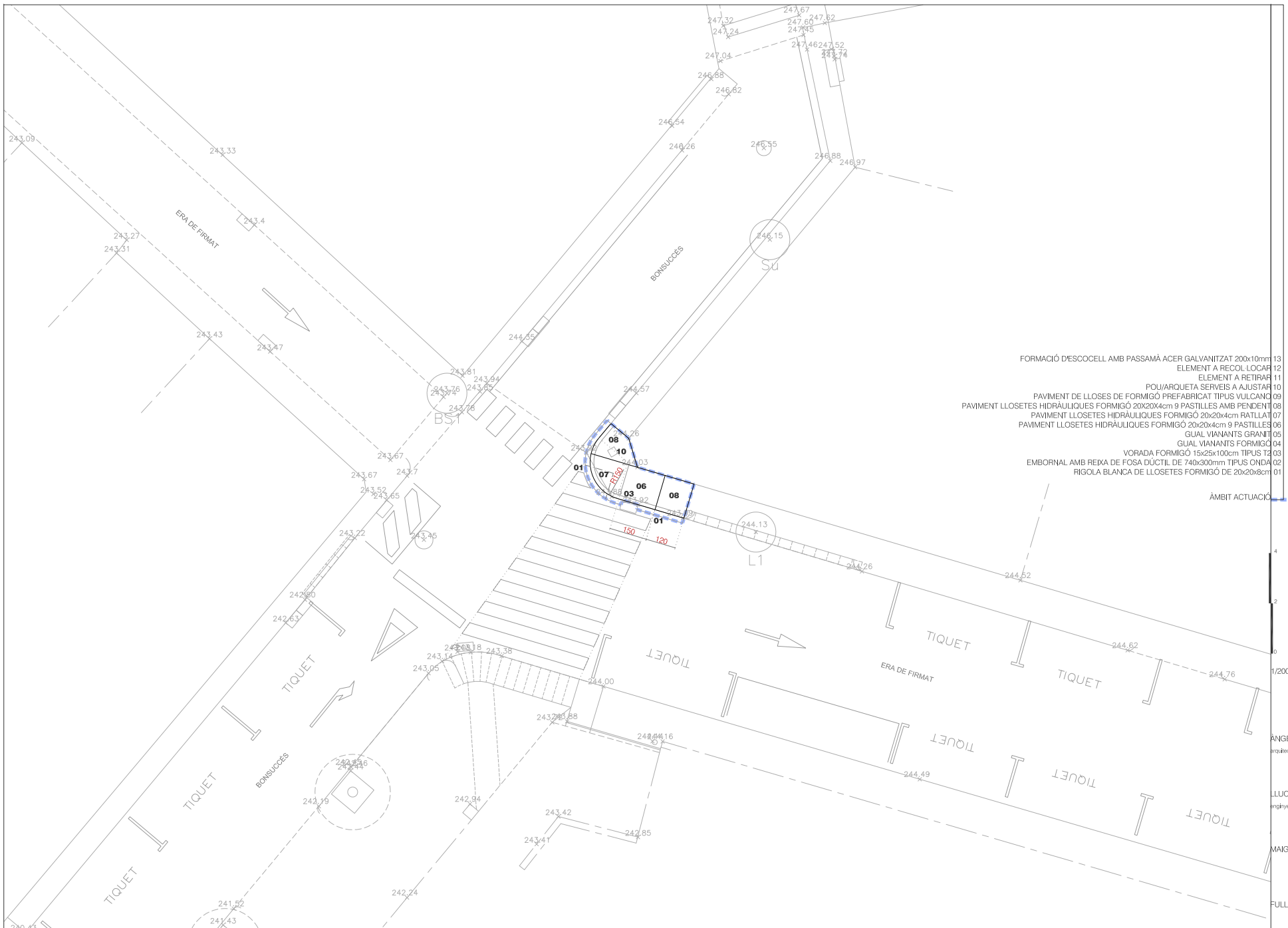

- FORMACIÓ D'ESCOCELL AMB PASSAMÀ ACER GALVANITZAT 200x10mm 13
- ELEMENT A RECOL·LOCAR 12
- ELEMENT A RETIRAR 11
- POUJARQUETA SERVEIS A AJUSTAR 10
- PAVIMENT DE LLOSES DE FORMIGÓ PREFABRICAT TIPUS VULCANO 09
- PAVIMENT LLOSETES HIDRAULIQUES FORMIGÓ 20x20x4cm 9 PASTILLES AMB PENDENT 08
- PAVIMENT LLOSETES HIDRAULIQUES FORMIGÓ 20x20x4cm RATLLAT 07
- PAVIMENT LLOSETES HIDRAULIQUES FORMIGÓ 20x20x4cm 9 PASTILLES 06
- GUAL VIANANTS GRANIT 05
- GUAL VIANANTS FORMIGÓ 04
- VORADA FORMIGÓ 15x25x100cm TIPUS T2 03
- EMBORNAL AMB REIXA DE FOSA DÚCTIL DE 740x300mm TIPUS ONDA 02
- RIGOLA BLANCA DE LLOSETES FORMIGÓ DE 20x20x8cm 01

ÀMBIT ACTUACIÓ



ÀNGELS MAS I PINTÓ
arquitecte

LLUC BERNADES I ALFARO
enginyer tècnic d'obres públiques

MAIG DEL 2024

FULL 1 DE 1

10.02

PROPOSTA
ERA FIRMAT
MILLORA DE LA MOBILITAT A L'ÀREA CENTRAL
OBRA CIVIL

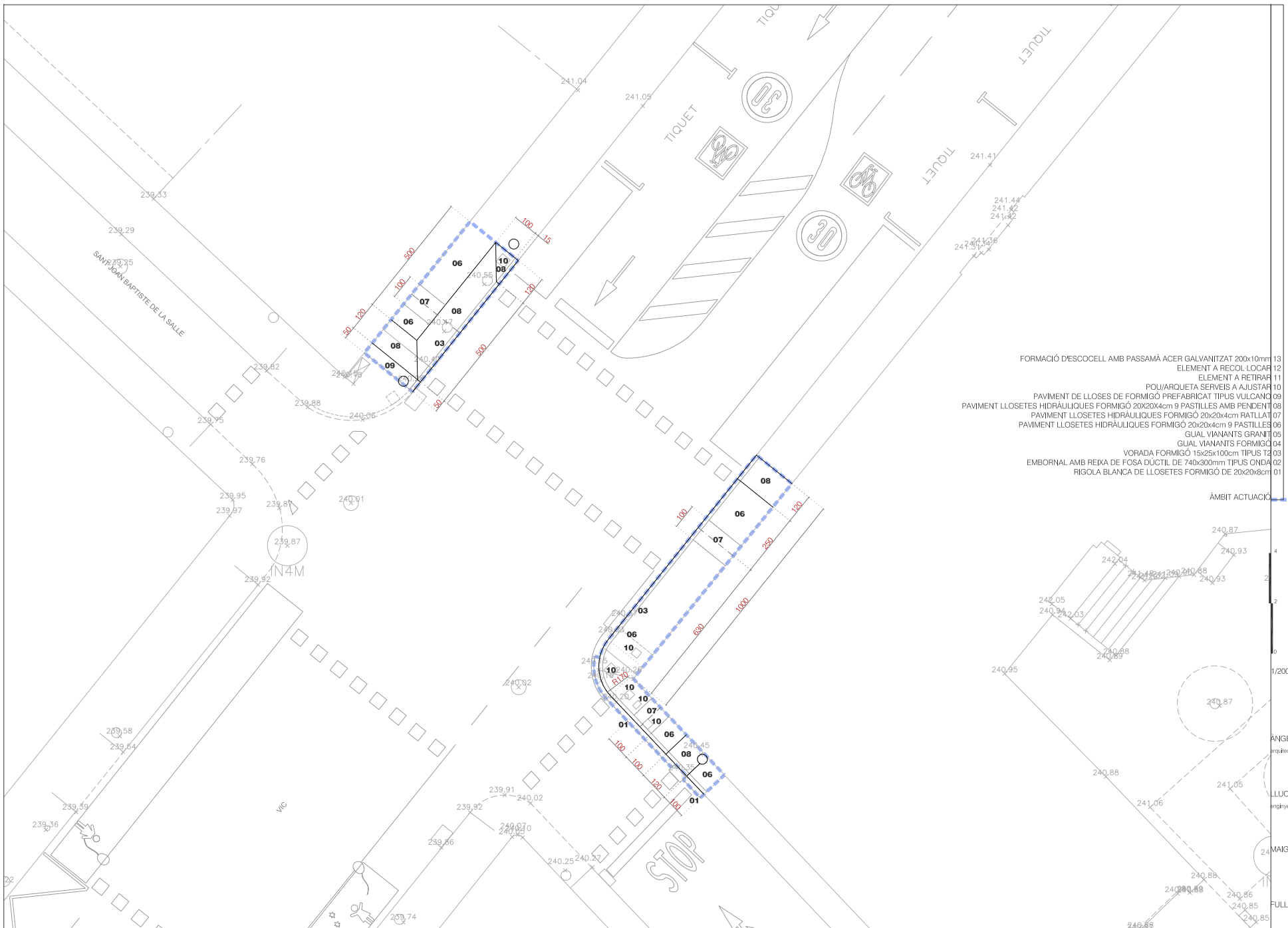

- FORMACIÓ D'ESCOCELL AMB PASSAMÀ ACER GALVANITZAT 200x10mm 13
- ELEMENT A RECOL·LOCAR 12
- ELEMENT A RETIRAR 11
- POUJARQUETA SERVEIS A AJUSTAR 10
- PAVIMENT DE LLOSES DE FORMIGÓ PREFABRICAT TIPUS VULCANO 09
- PAVIMENT LLOSETES HIDRÀULIQUES FORMIGÓ 20x20x4cm 9 PASTILLES AMB PENDENT 08
- PAVIMENT LLOSETES HIDRÀULIQUES FORMIGÓ 20x20x4cm FRATLLA 07
- PAVIMENT LLOSETES HIDRÀULIQUES FORMIGÓ 20x20x4cm 9 PASTILLES 06
- GUAL VIANANTS GRANIT 05
- GUAL VIANANTS FORMIGÓ 04
- VORADA FORMIGÓ 15x25x100cm TIPUS T2 03
- EMBORNAL AMB REIXA DE FOSA DÚCTIL DE 740x300mm TIPUS ONDA 02
- RIGOLA BLANCA DE LLOSETES FORMIGÓ DE 20x20x8cm 01

ÀMBIT ACTUACIÓ

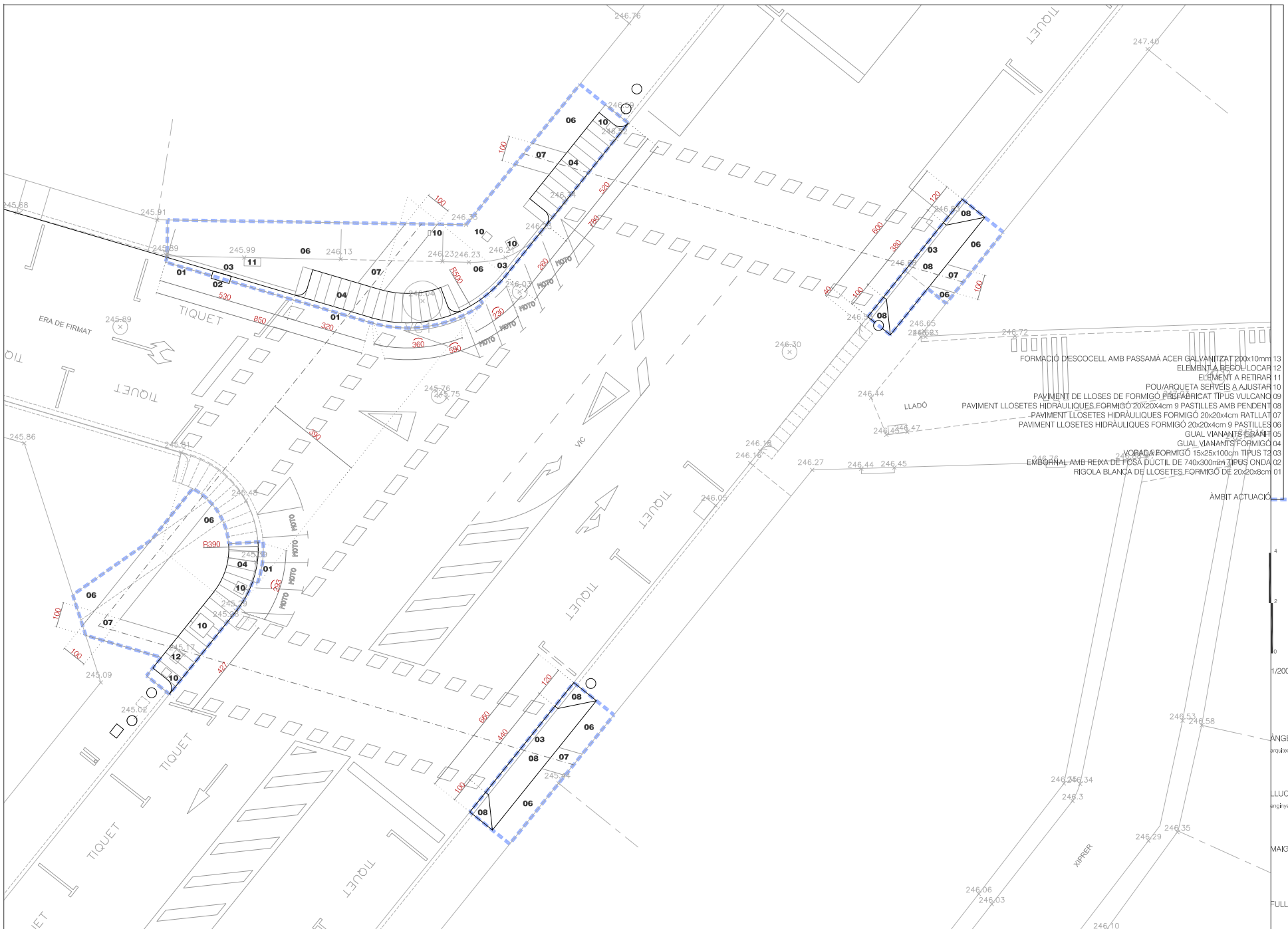

TIQUET

LLADÓ

VIC

TIQUET

TIQUET

TIQUET

TIQUET

TIQUET

TIQUET

XIPRRER

TIQUET

TIQUET

- FORMACIÓ DESCOCELL AMB PASSAMÀ ACER GALVANITZAT 200x10mm 13
- ELEMENT A RECOL·LOCAR 12
- ELEMENT A RETIRAR 11
- POU/ARQUETA SERVEIS A AJUSTAR 10
- PAVIMENT DE LLOSES DE FORMIGÓ PRÈFABRICAT TIPUS VULCANO 09
- PAVIMENT LLOSETES HIDRAULIQUES FORMIGÓ 20x20x4cm 9 PASTILLES AMB PENDENT 08
- PAVIMENT LLOSETES HIDRAULIQUES FORMIGÓ 20x20x4cm RATLLAT 07
- PAVIMENT LLOSETES HIDRAULIQUES FORMIGÓ 20x20x4cm 9 PASTILLES 06
- QUAL VIANANTS GRANIT 05
- QUAL VIANANTS FORMIGÓ 04
- VORADA FORMIGÓ 15x25x100cm TIPUS T3 03
- EMBORNAL AMB REIXA DE FOSA DÚCTIL DE 740x300mm TIPUS ONDA 02
- RIGOLA BLANCA DE LLOSETES FORMIGÓ DE 20x20x8cm 01

ÀMBIT ACTUACIÓ



ANGELS MAS I PINTÓ
arquitecte

LLUC BERNADES I ALFARO
enginyer tècnic d'obres públiques

MAIG DEL 2024

FULL 1 DE 1

10.04

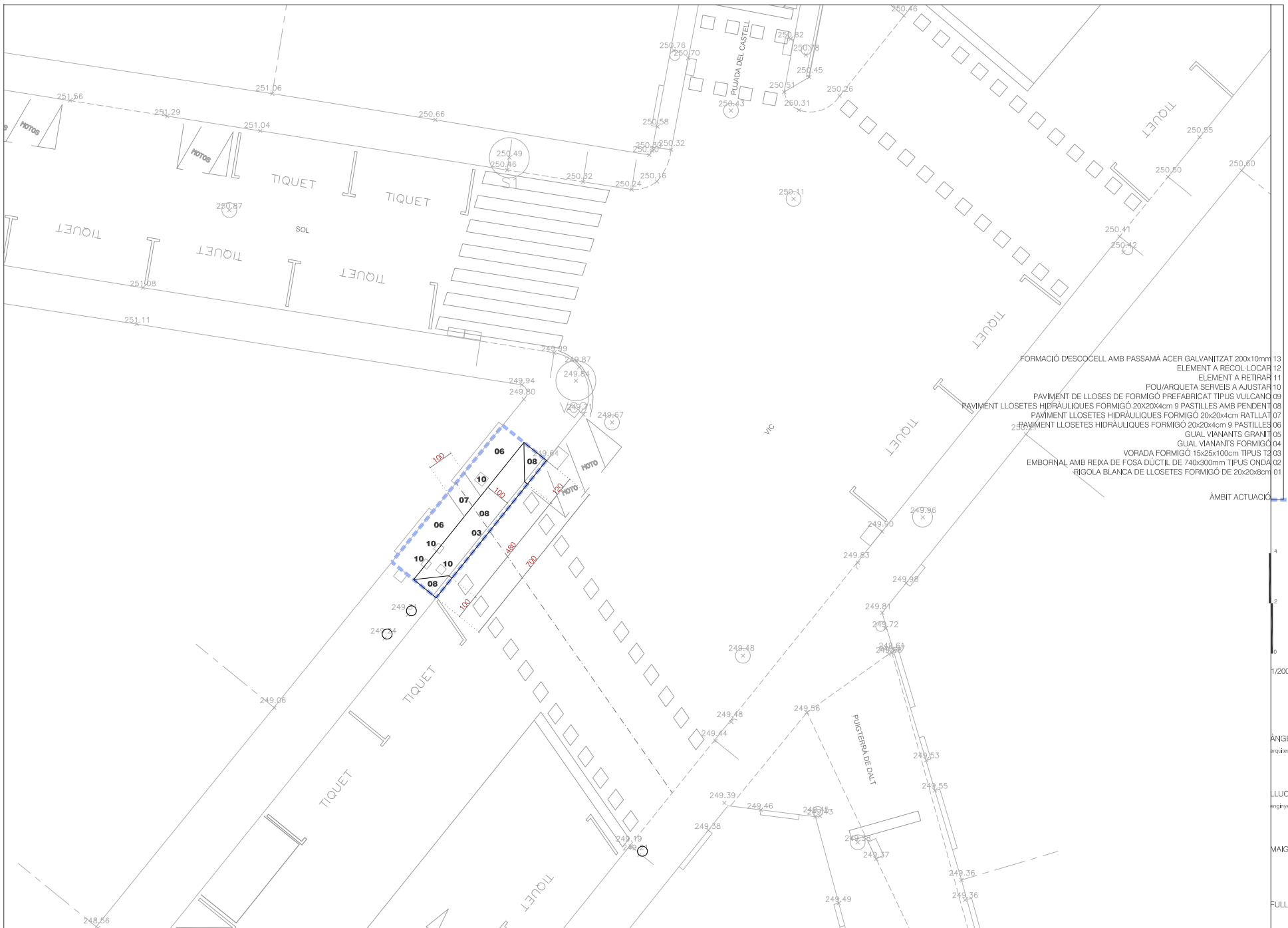

- FORMACIÓ D'ESCOCELL AMB PASSAMÀ ACER GALVANITZAT 200x10mm 13
- ELEMENT A RECOL·LOCAR 12
- ELEMENT A RETIRAR 11
- POUJARQUETA SERVEIS A AJUSTAR 10
- PAVIMENT DE LLOSES DE FORMIGÓ PREFABRICAT TIPUS VULCANO 09
- PAVIMENT LLOSETES HIDRAULIQUES FORMIGÓ 20x20x4cm 9 PASTILLES AMB PENDENT 08
- PAVIMENT LLOSETES HIDRAULIQUES FORMIGÓ 20x20x4cm RATLLAT 07
- PAVIMENT LLOSETES HIDRAULIQUES FORMIGÓ 20x20x4cm 9 PASTILLES 06
- GUAL VIANANTS GRANIT 05
- GUAL VIANANTS FORMIGÓ 04
- VORADA FORMIGÓ 15x25x100cm TIPUS T2 03
- EMBORNAL AMB REIXA DE FOSA DÚCTIL DE 740x300mm TIPUS ONDA 02
- RIGOLA BLANCA DE LLOSETES FORMIGÓ DE 20x20x8cm 01

ÀMBIT ACTUACIÓ

4
2
0
1/200

ÀNGELS MAS I PINTÓ
arquitecte

LLUC BERNADES I ALFARO
enginyer tècnic d'obres públiques

MAIG DEL 2024

FULL 1 DE 1

10.05

**PROPOSTA
VIC-SOL**
MILLORA DE LA MOBILITAT A L'ÀREA CENTRAL
OBRA CIVIL

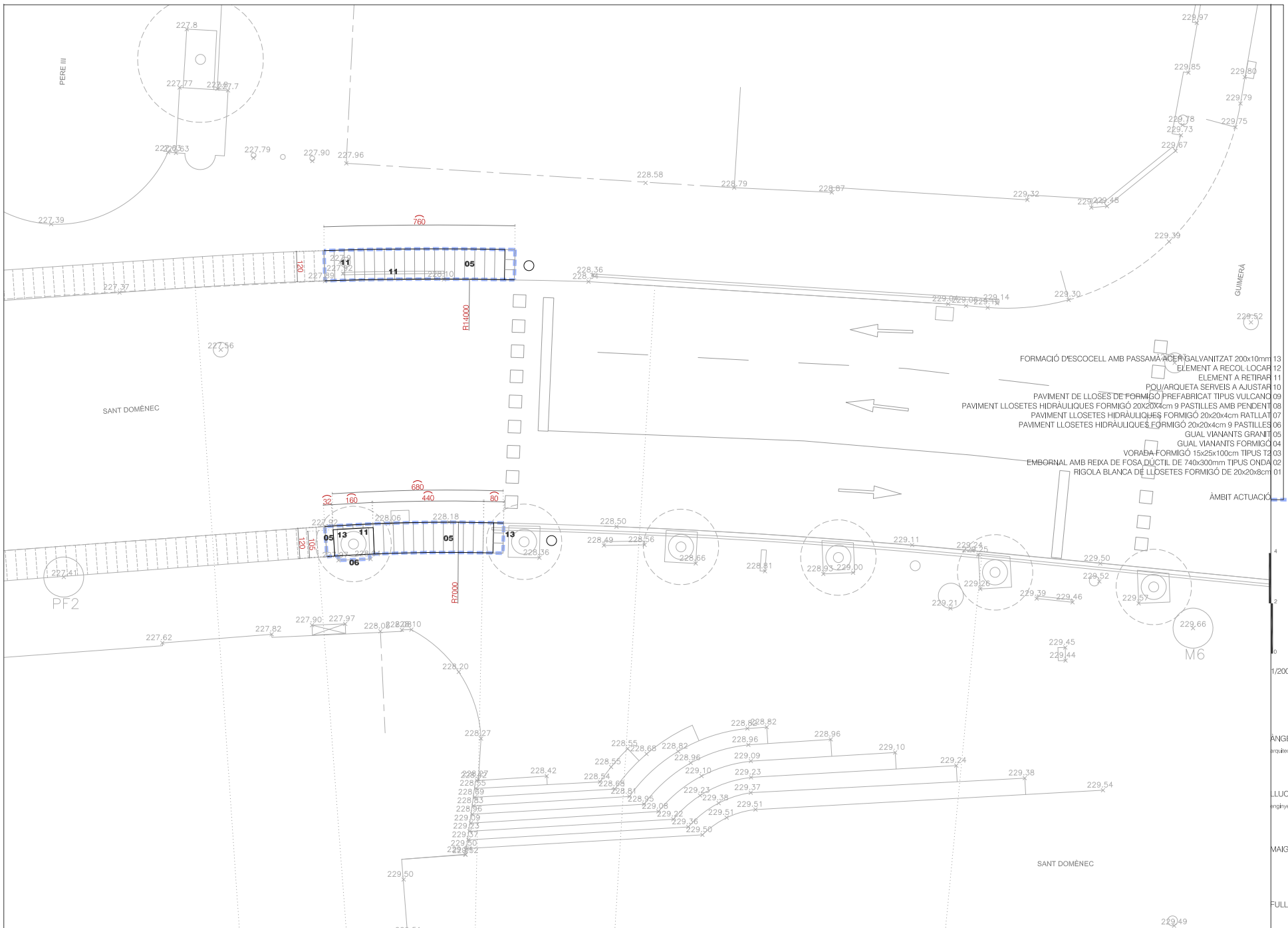

- FORMACIÓ D'ESCOCELL AMB PASSAMA A CERA GALVANITZAT 200x10mm 13
- ELEMENT A RECOL·LOCAR 12
- ELEMENT A RETIRAR 11
- POUJARQUETA SERVEIS A AJUSTAR 10
- PAVIMENT DE LLOSES DE FORMIGÓ PREFABRICAT TIPUS VULCANO 09
- PAVIMENT LLOSETES HIDRAULIQUES FORMIGÓ 20x20x4cm 9 PASTILLES AMB PENDENT 08
- PAVIMENT LLOSETES HIDRAULIQUES FORMIGÓ 20x20x4cm RATLLA 07
- PAVIMENT LLOSETES HIDRAULIQUES FORMIGÓ 20x20x4cm 9 PASTILLES 06
- QUAL VIANANTS GRANIT 05
- QUAL VIANANTS FORMIGÓ 04
- VORABA FORMIGÓ 15x25x100cm TIPUS T2 03
- EMBORNAL AMB REIXA DE FOSA DUCTIL DE 740x300mm TIPUS ONDA 02
- RIGOLA BLANCA DE LLOSETES FORMIGÓ DE 20x20x8cm 01

ÀMBIT ACTUACIÓ

1/200

ÀNGELS MAS I PINTÓ
arquitecte

LLUC BERNADES I ALFARO
enginyer tècnic d'obres públiques

MAIG DEL 2024

FULL 1 DE 1

10.06

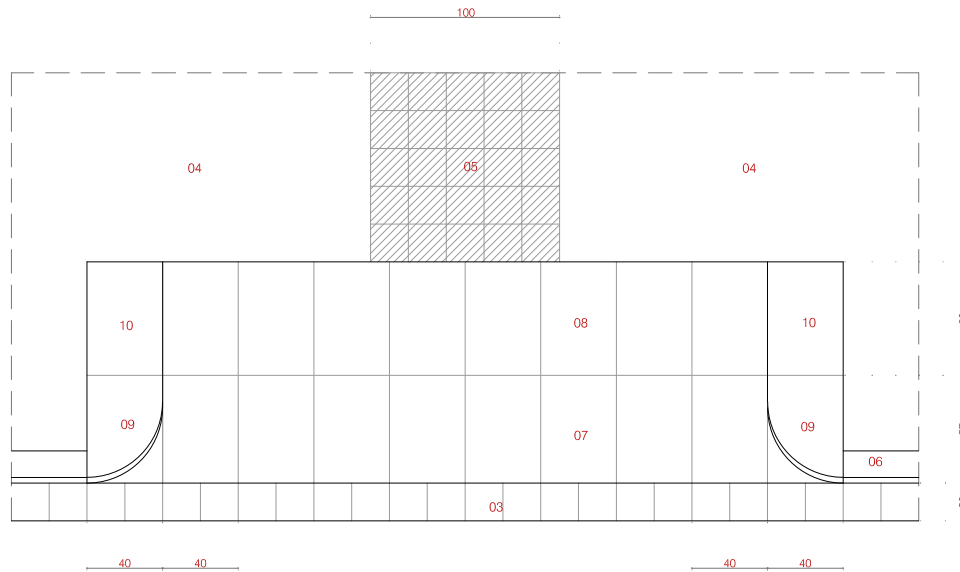

- PEÇA PREFABRICADA DE FORMIGÓ GUAL DRETA 35x40x25cm 18
- PEÇA PREFABRICADA DE FORMIGÓ GUAL ESQUERRA 35x40x25cm 17
- PEÇA PREFABRICADA DE FORMIGÓ DE 35x50x25cm 16
- GUAL DE VIANANTS, PEÇA CENTRAL DE GRANIT GRIS FLAMEJAT 15
- GUAL DE VIANANTS, PEÇA LATERAL 2a LÍNEA DE GRANIT GRIS FLAMEJAT 14
- GUAL DE VIANANTS, PEÇA LATERAL 1a LÍNEA DE GRANIT GRIS FLAMEJAT 13
- VORADA DE GRANIT 20x24x100cm SERRAT MECÀNIC ACABAT FLAMEJAT 12
- MORTER M-7,5 11
- GUAL VIANANTS FORMIGÓ PEÇA LATERAL FILA 2 DE 60x40x20 10
- GUAL VIANANTS FORMIGÓ PEÇA LATERAL FILA 1 DE 57x40x20 09
- GUAL VIANANTS FORMIGÓ PEÇA CENTRAL FILA 2 DE 60x40x10 08
- GUAL VIANANTS FORMIGÓ PEÇA CENTRAL FILA 1 DE 57x40x10 07
- VORADA DE FORMIGÓ PREFABRICAT 15x25x100 TIPUS T-2 06
- PAVIMENT DE LLOSETES HIDRÀULIQUES DE FORMIGÓ DE 20x20x4 RATILLADES 05
- PAVIMENT DE LLOSETES HIDRÀULIQUES DE FORMIGÓ DE 20x20x4 9 PASTILLES 04
- FIGOLA BLANCA DE LLOSETES DE FORMIGÓ DE 20x20x8 03
- FORMIGÓ HM-20/P/20/IIa 02
- TOT-U ARTIFICIAL ZA-20 AL 98% PM 01

PLANTA

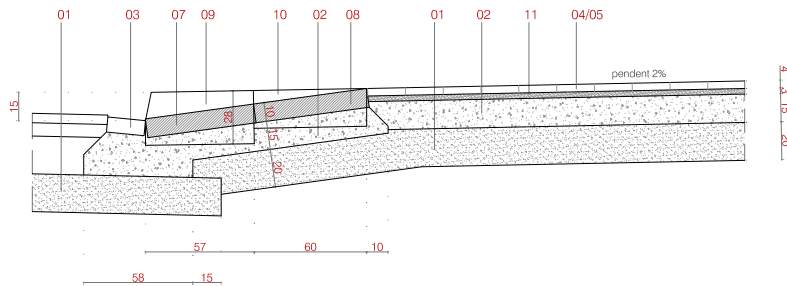

SECCIÓ

B1
GUAL VIANANTS FORMIGÓ

0.8
0.4
0
1/40

ÀNGELS MAS I PINTÓ
arquitecte

LLUC BERNADES I ALFARO
enginyer tècnic d'obres públiques

MAIG DEL 2024

FULL 1 DE 1

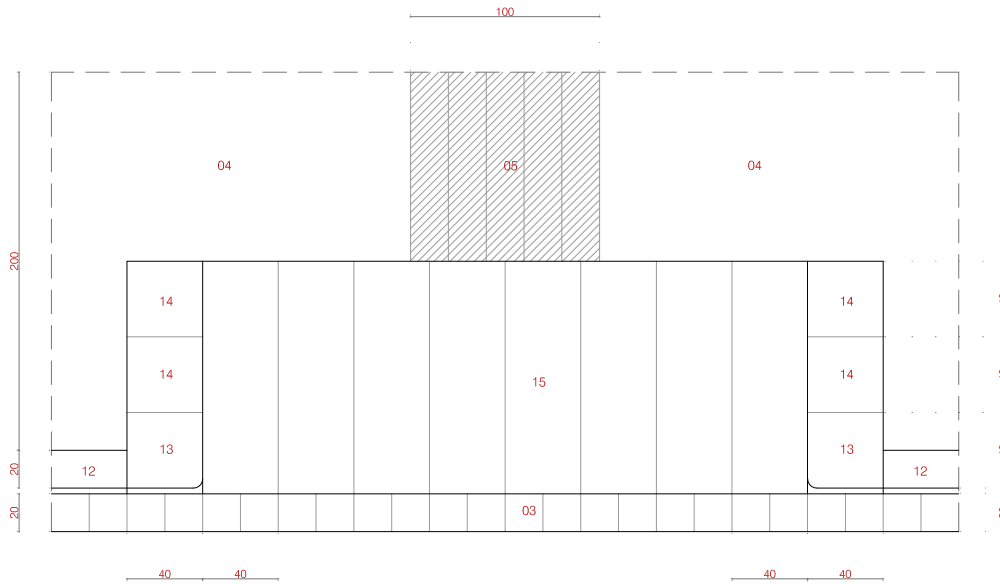

- PEÇA PREFABRICADA DE FORMIGÓ GUAL DRETA 35x40x25cm 18
- PEÇA PREFABRICADA DE FORMIGÓ GUAL ESQUERRA 35x40x25cm 17
- PEÇA PREFABRICADA DE FORMIGÓ DE 35x50x25cm 16
- GUAL DE VIANANTS, PEÇA CENTRAL DE GRANIT GRIS FLAMEJAT 15
- GUAL DE VIANANTS, PEÇA LATERAL 2a LÍNEA DE GRANIT GRIS FLAMEJAT 14
- GUAL DE VIANANTS, PEÇA LATERAL 1a LÍNEA DE GRANIT GRIS FLAMEJAT 13
- VORADA DE GRANIT 20x24x100cm SERRAT MECÀNIC ACABAT FLAMEJAT 12
- MORTER M-7,5 11
- GUAL VIANANTS FORMIGÓ PEÇA LATERAL FILA 2 DE 60x40x20 10
- GUAL VIANANTS FORMIGÓ PEÇA LATERAL FILA 1 DE 57x40x29,5 09
- GUAL VIANANTS FORMIGÓ PEÇA CENTRAL FILA 2 DE 60x40x10 08
- GUAL VIANANTS FORMIGÓ PEÇA CENTRAL FILA 1 DE 57x40x10 07
- VORADA DE FORMIGÓ PREFABRICAT 15x25x100 TIPUS T-2 06
- PAVIMENT DE LLOSETES HIDRÀULIQUES DE FORMIGÓ DE 20x20x4 RATILLADES 05
- PAVIMENT DE LLOSETES HIDRÀULIQUES DE FORMIGÓ DE 20x20x4 9 PATILLES 04
- FIGOLA BLANCA DE LLOSETES DE FORMIGÓ DE 20x20x8 03
- FORMIGÓ HM-20/P/20/18 02
- TOT-U ARTIFICIAL ZA-20 AL 98% PM 01

PLANTA

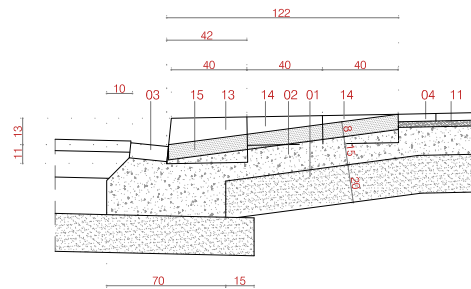

SECCIÓ

B2
GUAL VIANANTS GRANIT

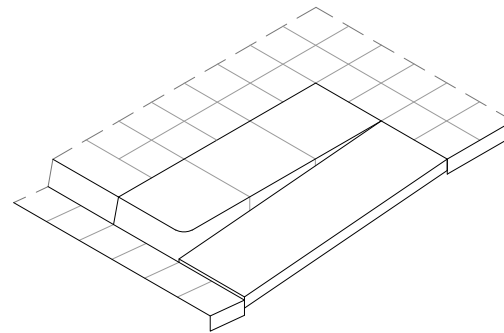

0.8
0.4
0
1/40

ÀNGELS MAS I PINTÓ
arquitecte

LLUC BERNADES I ALFARO
enginyer tècnic d'obres públiques

MAIG DEL 2024

FULL 1 DE 1

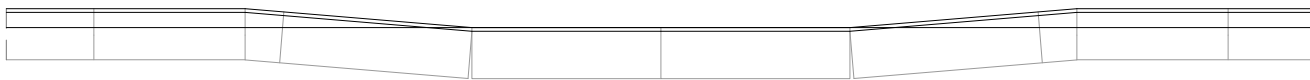

ALÇAT

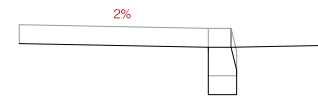

SECCIÓ

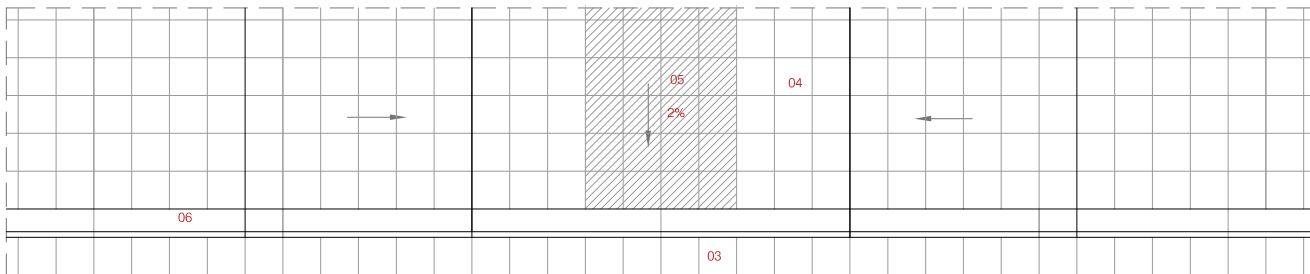

PLANTA

15
20

- 18 PEÇA PREFABRICADA DE FORMIGÓ GUAL DRETA 35x40x25cm
- 17 PEÇA PREFABRICADA DE FORMIGÓ GUAL ESQUERRA 35x40x25cm
- 16 PEÇA PREFABRICADA DE FORMIGÓ DE 35x50x25cm
- 15 GUAL DE VIANANTS, PEÇA CENTRAL DE GRANIT GRIS FLAMEJAT
- 14 GUAL DE VIANANTS, PEÇA LATERAL 2a LÍNEA DE GRANIT GRIS FLAMEJAT
- 13 GUAL DE VIANANTS, PEÇA LATERAL 1a LÍNEA DE GRANIT GRIS FLAMEJAT
- 12 VORADA DE GRANIT 20x24x100cm SERRAT MECÀNIC ACABAT FLAMEJAT
- 11 MORTER M-7,5
- 10 GUAL VIANANTS FORMIGÓ PEÇA LATERAL FILA 2 DE 60x40x20
- 09 GUAL VIANANTS FORMIGÓ PEÇA LATERAL FILA 1 DE 57x40x29,5
- 08 GUAL VIANANTS FORMIGÓ PEÇA CENTRAL FILA 2 DE 60x40x10
- 07 GUAL VIANANTS FORMIGÓ PEÇA CENTRAL FILA 1 DE 57x40x10
- 06 VORADA DE FORMIGÓ PREFABRICAT 15x25x100 TIPUS T-2
- 05 PAVIMENT DE LLOSETES HIDRÀULIQUES DE FORMIGÓ DE 20x20x4 RATILADES
- 04 PAVIMENT DE LLOSETES HIDRÀULIQUES DE FORMIGÓ DE 20x20x4 9 PASTILLES
- 03 FIGOLA BLANCA DE LLOSETES DE FORMIGÓ DE 20x20x8
- 02 FORMIGÓ HM-20/P/20/II
- 01 TOT-U ARTIFICIAL ZA-20 AL 98% PM

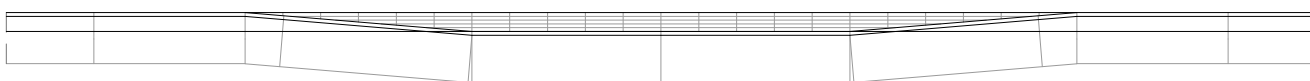

ALÇAT



SECCIÓ

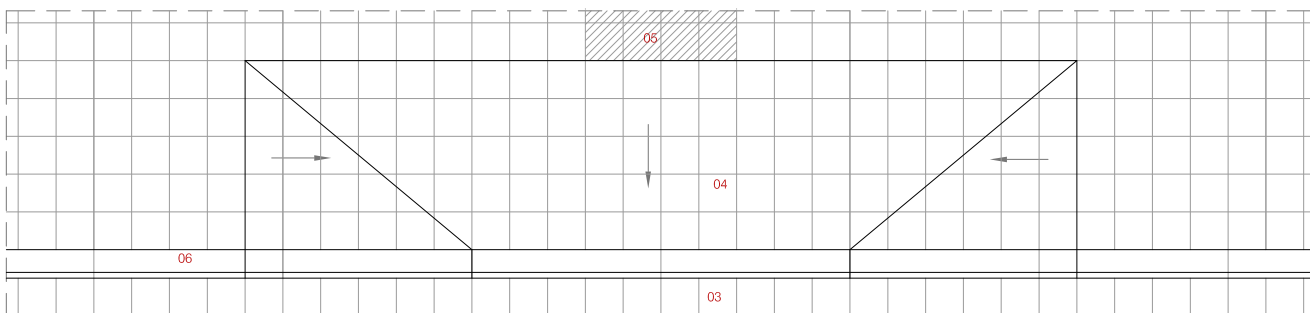

PLANTA

100
15
20

0,8
0,4
0
1/40

ÀNGELS MAS I PINTÓ
arquitecte

LLUC BERNADES I ALFARO
enginyer tècnic d'obres públiques

MAIG DEL 2024

FULL 1 DE 1

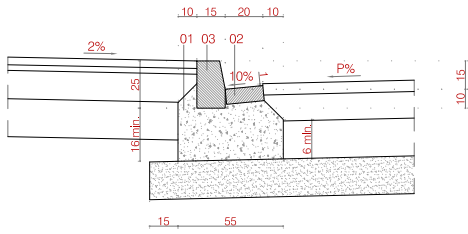

D4
VORADA T2

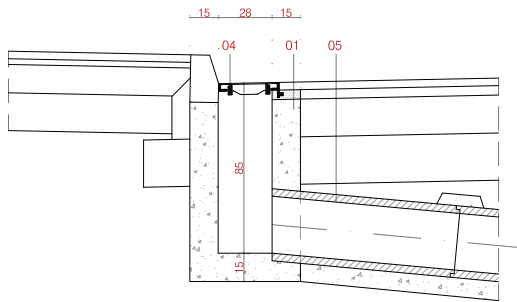

D5
EMBORNAL

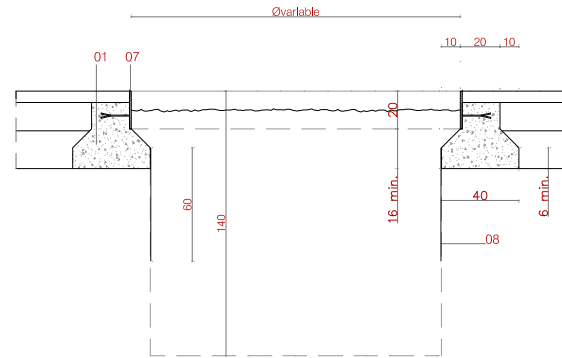
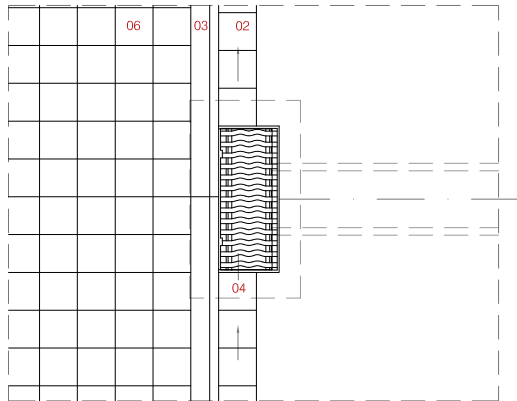

D6
ESCOCELL CIRCULAR/RECTANGULAR D'ACER GALVANITZAT

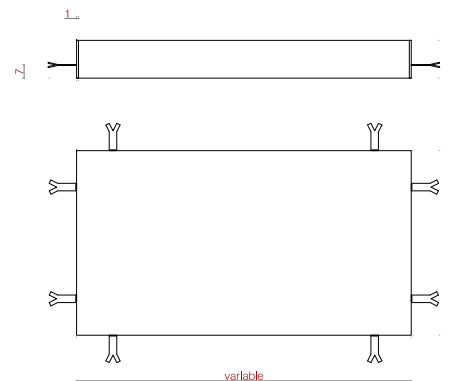

- BARRERA ANTIARRELS REROOT 08
- ESCOCELL DE PLANKA ACER CORTEN 200x10mm ØVARIABLE/RECTANGULAR VARIABLE 07
- PANOT 06
- TUP POLIETILÈ 05
- EMBORNAL AMB REIXA DE FOSA DÚCTIL DE 740x300mm TIPUS ONDA 04
- VORADA DE FORMIGÓ PREFABRICAT 15x25x100 TIPUS T-2 03
- FIGOLA BLANCA DE LLOSETES DE FORMIGÓ 20x20x4 02
- FORMIGÓ HM-20/P/20/16 01

0.8
0.4
0
1/40

ÀNGELS MAS I PINTÓ
arquitecte

LLUC BERNADES I ALFARO
enginyer tècnic d'obres públiques

MAIG DEL 2024

FULL 1 DE 1

MILLORA MOBILITAT ÀREA CENTRAL

OBU 2403