



EXCM. AJUNTAMENT
DE
MANRESA

ACTA DE LA SESSIO CELEBRADA PEL PLE MUNICIPAL
DE DATA 2 DE DESEMBRE DE 1981

323

Alcalde-Presidente

En Joan Cornet i Prat
= = = = =

Tinents d'Alcalde

En Jordi Marsal i Muntala
En Pere Oms i Pons
En Ramon Puig i Soler
Na Maria-Teresa Vilajeliu i Roig
En Ramon Majó i Lluch
En Josep Sorinas i Nogués
En Josep-Agustí Garriga i Caro
= = = = =

Consellers

En Manuel Cano i Navarro
En Ramon Llatjos i Planas
En Francesc Padullés i Esteban
N' Enric Casasayas i Brichs
N' Ignasi Perramon i Carrió
En Lluís Tuneu i Roca
N' Eduard Bohigas i Santasusagna
En Josep Fuentes i Ribas
En Jordi Perez i Picas
En Joan Garriga i Rovira
En Manuel Caro i Muñoz
En Lluís Botifoll i Traveset
N' Andreu Descals i Codina
= = = = =

Absents justificats

En Ramon Oliveras i Torrens
= = = = =

Absents sense justificar

N' Andreu Dalmau i Sitjes
Na Concepció Comas i Riu
Na Maria-Angels Torrens i Vila
= = = = =

Secretari

Na Maria-Angels Clotet i Miró
= = = = =

Interventor

En Victorino Rodriguez i Santos
= = = = =



EXCM. AJUNTAMENT
DE
MANRESA

2/

324

A la Casa Consistorial de la Ciutat de Manresa, i quan passaven deu minuts de les vuit del vespre, del dia dos de Desembre de mil nou-cents vuitanta un, es reuneixen sota la Presidència del Sr. Alcalde, els senyors esmentats abans, a l'objecte de celebrar sessió ordinària del Ple Municipal, = prèvia convocatòria a l'efecte.

Obert l'acte es procedí a aprovar l'acta de l'última = sessió, tant en castellà com en català.

A continuació es va passar a tractar els assumptes figurats en l'Ordre de Convocatoria, resolent-se tots ells en els termes que a continuació es relacionen:

PRIMER.- PRESIDÈNCIA: INFORME DE L'ALCALDIA.

El Sr. Alcalde, es referí als següents temes: 1er. Donar compte de l'acord adoptat a la Permanent de l'últim dia, d'expressar la solidaritat d'aquest Ajuntament, en el cas del periodista, X. Vinader, en defensa del dret de llibertat d'expressió. 2on. De l'acord que acabava de prendre la Permanent d'aquest mateix dia, sobre la celebració a Barcelona, el proper dia 6, d'una marxa per la Pau i la Llibertat. 3er. De l'aprovació definitiva per part del H. Conseller de Governació, de l'expedient de municipalització d'aigües potables a Manresa; i deixà la informació sobre la problemàtica de l'empresa Lemmerz Española, S.A., per tractar-la al final de l'Ordre del Dia, donat que el PSUC havia presentat una Moció sobre aquest tema. 4. Felicitar a totes aquelles entitats que havien organitzat la Fira de Sant Andreu.

SEGON.- PRESIDÈNCIA: PROPOSICIONS NOMENAMENTS REPRESENTANTS ALS COL·LEGIS NACIONALS "ANSELM CABANES" I "FRANCESC BARJAU."

Es varen llegir els esmentats dictamens en els quals = es proposava l'adopció dels següents acords:

"Anomenar al Conseller Sr. Manuel Cano i Navarro, com a representat d'aquesta Corporació Municipal, en el Consell de Direcció del Col·legi "Anselm Cabanes", d'acord amb l'article 26 de la Llei Orgànica 5/1980, de 19 de Juny de l'Estatut de Centres Docents".

"Anomenar al Conseller Sr. Joan Garriga i Rovira, com a representant d'aquesta Corporació Municipal en el Consell de Direcció del Col·legi "Francesc Barjau", d'acord amb l'article 26 de la Llei Orgànica 5/1980, de 19 de Juny de l'Estatut de Centres Docents".

El Sr. Sorinas, manifestà que el seu grup s'abstindria perquè no estava d'acord amb el criteri seguit per l'Equip de Govern, Entenia que s'havien de nomenar persones vincula



EXCM. AJUNTAMENT
DE
MANRESA

325

des a la Comissió de Cultura, i el que s'estava fent, era = nomenar persones de l'Equip de Govern, sense ser les més = adequades. Després d'una intervenció de la Tinent d'Alcalde Stra. Vilajeliu, referint-se a l'afirmació que havia fet el Sr. Sorinas, sobre que no eren les persones més adequades, i de la contesta del mateix Sr. Sorinas afermant-se amb el = que havia dit; el Sr. Marsal intervingué per afirmar que vo lia deixar clar que ni el Sr. Cano ni el Sr. Garriga eren = persones incompetents. Per la seva part el Sr. Perramon digué que així mateix s'abstenia per considerar que hi havia = persones adients entre l'oposició, i per tant no podia re - colzar els nomenaments de tan sols memebres de l'Equip de - Govern. El Sr. Padullés intervingué per recolzar l'opinió = del Sr. Perramon i manifestà que l'actitud de l'Equip de Go vern era anar a fer política a aquestes escoles. El Sr. Ga rriga de Centristes-UCD, va subscriure els motius que havia manifestat el Sr. Perramon, i digué que en conseqüència vo taria en blanc. Realitzada votació ordinària d'ambdues pro postes foren aprovades, amb les abstencions dels grups polí tics PSUC, CC-UCD i PSAN (7).

TERCER.- PRESIDÈNCIA: PROPOSTA CONVENI AMB LA DIPUTACIÓ SO BRE EQUIPS DE MEDICIÓ DE LA CONTAMINACIÓ.

Es va llegir l'esmentat dictamen, en el qual es propo sava l'adopció dels següents acords:

1er. Aprovar l'acceptació de la cessió d'ús gratuïta = d'equips de medicació de la contaminació atmosfèrica que con cedeix la Diputació Provincial a l'Ajuntament, assumint les obligacions de la conservació d'aparells i tramesa de dades

2on. Aprovar el projecte de conveni que s'adjunta pel = que es formalitza la cessió referida.

3er. Designar al Tècnic Municipal Josep Centellas i = Portella, com a representant interlocutor de l'Ajuntament = amb els Serveis de Medi Ambient de la Diputació de Barcelo na.

4rt. Autoritzar a l'Alcaldia per a la signatura de di = ferents annexes al conveni pels que es formulitzin les dife rents entregues d'aparells que es cedexin en execució del = conveni.

5e. Facultar a l'Alcaldia o Tinent d'Alcalde en qui = delegui, la signatura del conveni".

Després d'una intervenció del Sr. Alcalde, referint-se a tot un paquet de mesures de control ambiental que es pen sava portar a terme, es va passar a votació de la proposta = que fou aprovada per unanimitat..

QUART.- PRESIDÈNCIA: DICTAMEN PROPOSANT L'ADJUDICACIÓ DE LES OBRES DE CONSTRUCCIÓ VIVENDES 2a FASE DE LA BALCONADA.



EXCM. AJUNTAMENT
DE
MANRESA

4/

326

Es va llegir l'esmentat dictamen, en el qual es proposava l'adopció del següent acord:

"Enviar un telegrama al President del Govern i al Ministre d'Obres Públiques i Urbanisme, amb el següent text:

"El Pleno de este Ayuntamiento reprueba la actitud de la Dirección General de la Vivienda, al adjudicar el Concurso de Proyecto y Ejecución de 286 viviendas en el Polígono de la Balconada, sin haber consultado al Ayuntamiento, a lo que se comprometía por escrito del 18-5-81, sobre la adecuación volumétrica y cromática de la solución adoptada, dadas las especiales características del emplazamiento..

Este Ayuntamiento se reserva la facultad, que le otorga la vigente Ley del Suelo, de imponer condiciones a través del Estudio de Detalle que se ha de tramitar, previo a la concesión de la licencia de obras, de lo cual se informó a este Ministerio el 28-4-81".

Defensà la proposta el Tinent d'Alcalde Sr. Puig, qui feu referència a les greus conseqüències que podia tenir la postura del MOPU davant del fet de que el Ministeri hagi actuat pel seu compte sense escoltar i consultar a l'Ajuntament.. Explicà una a una les gestions personals que s'havien fet tant a Madrid com a Barcelona, i el compromís per escrit que havia prè el Ministeri. Explicà el sistema de construcció que ara s'intenta portar a terme mitjançant l'adjudicació de les obres que acaba de fer el Ministeri, i digué que tant el disseny com l'espai i els altres elements eren realment desastrosos, doncs queden tres blocs de vivendes monolítics, sense complir un seguit de requisits que haurien fet una vivenda més agradable. Recordà l'esperit i l'actitud de col.laboració de l'Ajuntament que en tot moment ha mostrat la seva bona disposició, inclús assumint responsabilitats que no eren de l'Ajuntament. Davant d'això, digué, cal fer pal.lesa la nostra protesta per aquesta actuació, advertint de que quan tramitem l'estudi de detall l'Ajuntament es reserva el dret a imposar condicions, per evitar que aquestes vivendes es facin en unes condicions denigrants. També feu esment del que aquesta decisió del Ministeri repercutiria en la ma d'obra, que es podria absorbir en la construcció d'aquestes vivendes, factor molt important, digué, per aquest Ajuntament. Acabà mostrant el seu reconeixement a les tres empreses manresanes, que en un afany encomiable de col.laboració es van ajuntar per intentar participar en un Concurs, d'aquesta embergadura.

El Sr. Sorinas, demanà la paraula per mostrar les seves reserves respecte a fins a quin punt l'Ajuntament farà ús de la facultat, referida a imposar condicions en el moment de fer l'estudi de detall. Afirmà que en aquest tema de la 2a. fase de la Balconada s'han fet volar coloms, doncs, digué, tan aviat sembla que es guanyen 300 Vivdes. com que després les tornem a perdre; l'actitud de l'Ajuntament ha de =



EXCM. AJUNTAMENT
DE
MANRESA

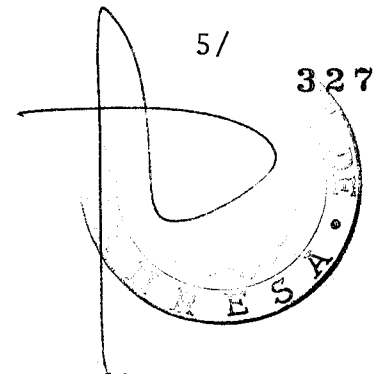

ser dura, i hem de saber fins a quin punt estem disposats a presionar al Ministeri perque canviï la seva determinació, ja que si només es tracta de posar "trabas" no conseguirem gran cosa. Li replicà el Sr. Puig, fent referència a que tots els documents estaven a Secretaria i que per tant els documents recolzaven, com es podia comprovar, el compromís d'enviar el Plec de Condicions del Concurs, a l'Ajuntament, per si s'hi volia introduir alguna condició o esmena, com també el compromís de que abans de l'adjudicació del concurs el Ministeri contestaria donant la solució elegida als respectius Ajuntaments. Referent al tema concret del número de vivendes, digué que el passar de 474 vivendes previstes al número de 286, era degut a una mala gestió del Ministeri i la disyuntiva que quedava era, o se'n feien 286 o no se'n feia cap. En quant a fins a quin punt s'estava disposat a jugar fort, digué que estava disposat a jugar fins al "nuc", ara bé, si la oposició no es vol adaptar a les mínimes exigències lògiques, és millor que no es facin i que es retrasi aquesta adjudicació, però és clar això suposa tornar a enrera.

Per la seva part el Sr. Alcalde, aclarí que les vivendes de la Balconada depenen directament del Ministeri, que te competències sobre la vivenda, així com que els terrenys de la Balconada, li són propis, no obstant que allà pugui fer el que vulgui, penso, digué que malgrat tot els nostres intents i les nostres gestions varen ser positives, i si no, acabà dient, que em digui el Sr. Sorinas quina solució hi ha.

El Sr. Padullés demanà la paraula i manifestà que efectivament pensava que les gestions que s'havien fet eren positives, no obstant, digué, la nostra preocupació neix a partir de que una vegada tenim aquesta document de compromís per part del Ministeri resulta que aquest no compleix, i per això i davant d'aquest conflicte penso que s'han de fer més coses, com per exemple: convocar als constructors i posar sobre la taula un document conjunt Ajuntament-Constructors, denunciant la situació; demanar als portanveus dels grups parlamentaris a les Corts que facin una interpel·lació al Ministre; fer una petició de que amb caracter d'urgència, siguin traspassades a la Generalitat, totes aquestes qüestions. Es tracta de que el Ministeri no pugui dir mai de que si no es fan les vivendes a Manresa, és perque l'Ajuntament els hi posa pegues.

El Sr. Alcalde li replicà, explicant que feia dos dies que s'havia fet una reunió amb els empresaris, a fi de planificar una actuació conjunta; que els Parlamentaris tenien la suficient informació per poder fer aquesta interpel·lació, com també es fan gestions a través dels Sindicats; en quant als traspassos a la Generalitat, penso que la postura és al revés, doncs el Ministeri vol traspasar les competències en el camp de la vivenda, ara bé amb unes condicions que no poden ser assumibles per la Generalitat. Estem d'acord



EXCM. AJUNTAMENT
DE
MANRESA

6/

328

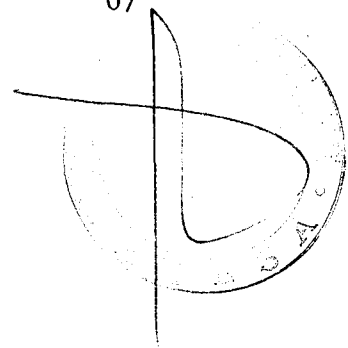

penso, en que tots estem en contra d'aquesta postura del Mi
nisteri, que hem de pressionar, però sense fer rabineses.

Realitzada votació ordinària i ratificant la proposta=
fou aprovada per unanimitat.

CINQUÈ. - PRESIDÈNCIA: PROPOSTA RATIFICAR TARIFES APROVADES=
PER LA JUNTA D'AIGÜES POTABLES.

Es va llegir l'esmentada proposta d'adopció del se
güent acord:

"Informar favorablement l'acord prè per la "Junta d'Ai
gües Potables de Manresa, en la seva Junta General celebrada
el dia 25 d'Octubre de 1981, segons Memòria i estudis econò
mics que s'acompanyen, éssent les tarifes de:

22 pts/m³ pels abonats en general
15 pts/m³ pels propietaris plomistes".

Defensà la proposta el Sr. Puig, qui explica la seva =
significació així com els elements que s'havien tingut en
compte, per part de la Junta d'Aigües Potables, per augmen
tar aquestes tarifes..

Realitzada votació ordinària i ratificant la proposta=
fou aprovada per unanimitat.

SISÈ. - HISENDA I ADMINISTRACIO: DICTAMEN SOL.LICITANT DEL =
"CONSORCI PROVINCIAL PER A LA GESTIO I INSPECCIO DE =
LA CONTRIBUCIO TERRITORIAL URBANA", AUTORITZACIO PER
A LA REVISIO DEL CADASTRE DE LA CONTRIBUCIO TERRITO
RIAL URBANA.

Es va llegir l'esmentat dictament en el qual es propo
sava l'adopció del següent acord:

"Sol.licitar del Consell de Direcció del Consorci Pro
vincial per a la Gestió i Inspecció de la Contribució Terri
torial Urbana, autorització per a realitzar els treballs de
confecció, conservació i actualització dels valors i cadas
tre urbans, acceptant el compromís de sufragar total e inte
grament el cost de l'execució dels esmentats treballs".

Realitzada votació ordinària i ratificant la proposta=
fou aprovada per unanimitat.

SETÈ. - URBANISME: PROPOSTA ADJUDICACIO CONCURS-SUBHASTA, -
CARRER SANT LLATZER, S NT JAUME, EMETRI SAZ, DE FRAN
CESC JUANOLA I ALTRES.

Es va llegir l'esmentada proposta d'adopció dels se
güents acords:



EXCM. AJUNTAMENT
DE
MANRESA

1er. Declarar valida la licitació i en conseqüència ad-
judicar definitivament la contractació de les obres d'urba-
nització dels carrers de Sant Llàtzer, Sant Jaume i d'al-
tres de la ciutat, per un preu de 74.614.000 pts. al propo-
nent D. JOAQUIM LLANSO NORES en representació de l'empresa
Constructora "CONSTRUCCIONES Y CONTRATAS S.A.", per ser la
seva oferta la més ventatjosa econòmicament.

2on. Retornar als licitadors exclusits la garantia pro-
visional depositada en el seu moment.

3er. Fixar en 1.662.280 pts. la fiança definitiva, d'a-
cord amb l'oferta presentada i amb els tipus màxims fixats
en l'article 82 del Reglament de Contractació de les Corpo-
racions Locals, i una garantia complementària de 285.618'--
pts. en aplicació de l'article 82.5 de l'esmentat reglament.

4rt. Requerir a l'adjudicatari perquè en el plaç de 10
dies, comptats a partir del següent a la recepció de la no-
tificació de l'acord d'adjudicació, constitueixi la garantia
definitiva i presenti el document que ho acrediti.

5e. Facultar a l'Alcaldia per a la signatura del con-
tracte d'obres que reproduirà el Plec de Condicions esta-
blert i per la signatura de la documentació complementària
que calgui".

Defensà el dictamen el Tinent d'Alcalde, Sr. Puig, qui
després de remarcar la baixa de l'11% del tipus de licita-
ció que hi havia hagut el que suposaria un estalvi important,
tant per l'Ajuntament com pels veïns, informà de l'estat
dels diferents projectes que s'estan fent per poder arribar
a la total urbanització dels carrers que no estan urbanit-
zats.

Realitzada votació ordinària i ratificant la proposta
fou aprovada per unanimitat

VUITÈ. - URBANISME: PROPOSTA APROVAR INICIALMENT I EXPOSAR =
AL PUBLIC L'ESTUDI DE DETALL PROMOGUT PER L'INSTI -
TUT CATALA DEL SOL, SOBRE UN CANVI DE CONFIGURACIO -
DE VARIES PARCEL.LES EN EL POLIGON INDUSTRIAL DE BU
FALVENT.

Es va llegir l'esmentada proposta, en la qual es propo-
sava l'adopció dels següents acords:

1er. Aprovar inicialment l'Estudi de Detall, presen-
tat per l'Institut Català del Sòl, referent a un canvi de
configuració de diverses parcel·les i ordenació de l'edifi-
cació a situar sobre la mateixa, en el Polígon Industrial
de Bufalvent, segons queda grafiat en el projecte presentat,
a l'emparament del que disposa l'article 140.2 del Regla-
ment de Planejament.



EXCM. AJUNTAMENT
DE
MANRESA

8/

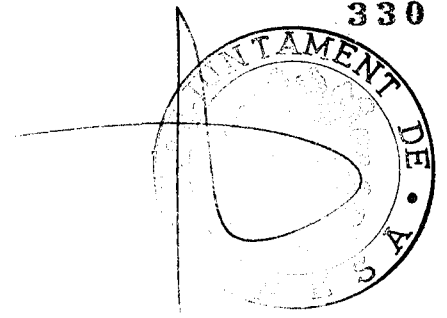

2on. Procedir a l'obertura del tràmit d'informació pública, previ anunci del present acord en el Butlletí Oficial de la Província, i en un dels periòdics de major circulació de la mateixa, durant el període de quinze dies, a fi efecte de que en l'esmentat plaç pugui ser examinat per qualsevol persona i formular les alegacions que procedeixin, de conformitat amb el que disposa l'article 40.2 del Texte refós de la Llei del Sol i en l'article 140.3 i 4 del Reglament de Planejament en concordància amb el que regula l'article 4.1 del Reial Decret Llei 3/1980, de 14 de Març".

Defensà el dictamen el Sr. Puig, qui explicà que amb aquesta divisió, canviant la parcelació, permetrà fer a Bufalvent indústries de tipus petit.

Realitzada votació ordinària i ratificant la proposta fou aprovada per unanimitat.

NOVÈ. - URBANISME: DICTAMEN PROPOSANT APROVAR INICIALMENT I EXPOSAR AL PUBLIC L'ESTUDI DE DETALL REFERENT A LA ILLA FORMADA PELS CARRERS DE SANT BLAI, BISBE PERE LLO I CTRA DEL PONT DE VILOMARA.

Es va llegir l'esmentat dictamen en el qual es proposa va l'adopció del següent acord:

"1. Aprovar inicialment, als efectes d'ordenació urbanística, l'Estudi de Detall, referent a l'illa delimitada pels carrers Sant Blai, Bisbe Perelló, i Ctra. de Pont de Vilomara, presentat per D. Antonio Grau Girbau en nom i representació de tots els propietaris afectats, segons queda grafiat en els planols que consten en l'expedient, a l'emparament del que disposa l'article 140.2 del Reglament de Planejament.

2. Procedir a l'obertura del tràmit d'informació pública, previ anunci del present acord en el Butlletí Oficial de la Província, i en un dels periòdics de major circulació de la mateixa, durant el plaç de quinze dies, dins del qual podra ser examinat per qualsevol persona i formular-se les alegacions que procedeixin".

Realitzada votació ordinària i ratificant la proposta fou aprovada per unanimitat.

DESE. - URBANISME: PROPOSTA D'EXPROPIACIO AMPLIACIO COL.LEGI NACIONAL "FRANCESC BARJAU".

Es va llegir l'esmentada proposta, en la qual es proposava l'adopció dels següents acords:

"1. Incoar expedient expropiatori dels terrenys ubicats junt al Col.legi Nacional Francesc Barjau, propietat de Na=



EXCM. AJUNTAMENT
DE
MANRESA

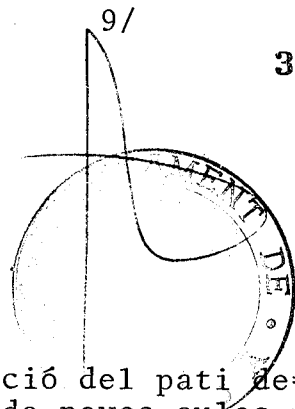

331

Dolores Tatje Bonvehí, amb destí a l'ampliació del pati de jocs de l'esmentat Col.legi i a la creació de noves aules d'ensenyança preescolar.

2. Formular a l'emparament del que disposa l'article 13.2 de la Llei del Sòl, en relació amb l'article 197.2 del Reglament de Gestió Urbanística, als efectes i amb les conseqüències de l'article 17 de la Llei d'Expropiació Forçosa la relació de propietaris i descripció de bens i drets afectats per l'ampliació del Col.legi Nacional Francesc Barjau, que a continuació s'especifiquen, a l'objecte de que durant el plaç de quinze dies, comptats des de la insercció del corresponent anunci en el Butlletí Oficial de la Província, qualsevol persona pugui formular alegacions, mitjançant escrit presentat en el Registre General de l'Ajuntament als efectes de subsanar possibles errors en la relació, aportant les dades oportunes per la seva rectificació, a fi de que es trobarà l'expedient complet a disposició de quants interessats ho sol·licitin en el Departament d'Urbanisme d'aquest Ajuntament.

Relació de propietaris i de bens i drets afectats per l'ampliació del Col.legi Nacional Francesc Barjau.

Únic propietari.- Dolores Tatje Bonvehí.

Descripció de bens a expropiar.- Part de la finca inscrita en el Tom 463, llibre 113, fol 94, finca 128 del Registre de la Propietat de Manresa. L'esmentada part a expropiar, d'una superfície de 1.222 metres, es troba situada al Nord de la finca matriu i llinda, al Nord amb terrenys en els quals s'emplaça el Col.legi Nacional Francesc Barjau, a l'Est amb carrer en projecte i amb la resta de la finca matriu, i a l'Oest, amb carrer en projecte i amb terrenys en els quals s'hi ubica l'esmentat Col.legi Nacional Francesc Barjau. Per a una millor concreció de la finca s'acompanya a l'expedient, plànol a escala 1:2000.

Naturalesa de la finca.- Hort.

Classificació i qualificació urbanística.- Sistema general en Sòl Urbanitzable No Programat, qualificat com Equipament Educatiu (clau E1).

Dret afectat.- Dret en propietat".

El Sr. Puig, manifestà que s'havia intentat un acord amb la propietària i com sigui que no havia estat possible s'havia hagut d'iniciar expedient d'expropiació.

El Sr. Sorinas intervingué per ressaltar la importància d'aquest acord, doncs es tractava del primer expedient d'expropiació que feia aquest Ajuntament i lamentà que els tràmits per adquirir aquests terrenys s'hagin fet tan llargs.



EXCM. AJUNTAMENT
DE
MANRESA

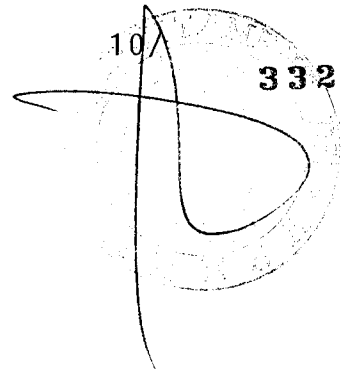

Intervingueren també, la Stra. Vilajeliu i el Sr. Puig= després de la referència que feu el Sr. Sorinas, sobre la = denominació incorrecta de Col.legi Nacional, acceptant la = denominació de Col.legi Públic, pero significant que es trac = tava d'una qüestió formal a efectes de localitzar aquesta = expropiació al Registre de la Propietat, ja que el nom que = allà figura no s'ha canviat. Intervingué també el Sr. Alcal = de, afirmant que en l'àmbit de l'expropiació s'ha de seguir de la forma més legal possible, doncs això senta un prece = dent de serietat. El Sr. Perramon va insistir en el caràcter positiu d'aquest acord, i afirmà que no es podia permetre = que una persona determinada vulgui especular amb aquesta = propietat. Igualment el Sr. Padullés, recolzant la postura = del Sr. Perramon, digué que coses com aquestes s'han de si = tuar correctament.

Realitzada votació ordinària i ratificant la proposta = fou aprovada per unanimitat.

ONZÈ. - CULTURA I RELACIONS PÚBLIQUES: DONAR COMPTE ACORD = ADOPTAT PER LA COMISSIO MUNICIPAL PERMANENT, DE DATA 4 DE NOVEMBRE D'AQUEST ANY, REFERENT AL CANVI DE NOM DE LA SALA LOYOLA PER SALA CIUTAT.

Es va llegir l'esmentat acord adoptat per la Comissió = Municipal Permanent de data 4 de Novembre, que deia el se = güent:

"Acceptar la proposta de la Comissió de Cultura i Rela = cions Públiques, de canviar el nom de la "Sala Loyola" pel = de "SALA CIUTAT", inscribint-se l'esmentat nom a la façana. I que es dongui compte al Ple de la Corporació Municipal".

La Stra. Vilajeliu explicà que aquest canvi no havia = sigut fet massa a gust per part de l'Ajuntament, doncs ente = nia que el nom de "Sala Loyola" tenia una arrel molt profun = da a Manresa, però com sigui que una de les clàusules del = contracte subscrit amb la Companyia de Jesús, obligava al = canvi, en compliment de la mateixa es va prendre aquest = acord.

DOTZÈ. - CULTURA I RELACIONS PÚBLIQUES: PROPOSTA APROVACIO = DIRECTRIUS QUE HAURA DE SEGUIR EL REGLAMENT, PER LA UTILITZACIO DE LA SALA CIUTAT.

Es va llegir l'esmentat dicatmen en el qual es proposa = va l'adopció del següent acord:

"El Reglament per a la utilització de la Sala Ciutat, = cedida a la nostra ciutat seguirà els següents punts:

Objectius. - La Sala s'utilitzarà per a activitats culturals. Les directrius que s'aplicaran en aquest àmbit seran les =



EXCM. AJUNTAMENT
DE
MANRESA

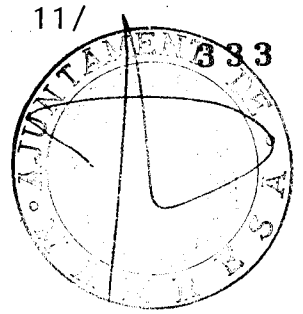

que es defineixin en el sí del "Consell Municipal de Cultura".

Gestió.- La gestió de la Sala anirà a càrrec de la Comissió de Gestió, ssorgida del "Consell Municipal de Cultura", organ a qui el Ponent de Cultura ha delegat prèviament la gestió de la Sala.

La Comissió estarà formada pel Ponent de Cultura, "Rialles", "Cine-Club", "Veïns de les Escodinas", CACEP, (o algun altre membre del Col·legi de Llicenciats) i Gerent.

La Comissió sera l'encarregada de planificar activitats a la Sala, atenent-se als postulats del "Consell Municipal". Així mateix s'ocuparà de coordinar les activitats = que sean proposades a la Comissió per les Entitats.

Personal.- L'execució de les resolucions de la Comissió de Gestió correran a càrrec d'un Gerent.

Cessió.- La Sala es cedirà a les Entitats que ho demanin, = sempre que aquestes es facin càrrec dels desperfectes i despeses de manutenció que es puguin produir. La sol·licitud = haurà de fer-se per escrit i dirigida a la Ponència de Cultura.

Respecte a les clàusules establertes amb les Entitats que actualment realitzen activitats periòdiques en el seu = recinte, aquestes es mantindran com fins ara, d'acord amb la programació amb el "Consell Municipal de Cultura" i Ajuntament.

No es necessari fer ressaltar en dir que tindran preferència, en el moment de procedir a una cessió, els actes organitzats a través del "Consell Municipal de Cultura" i l'Ajuntament.

Control econòmic.- Les entrades i sortides seran estudiades semanalment pel Ponent de Cultura i una vegada al mes per la Comissió de Gestió".

La mateixa Ponència presentà una emena que proposava = afegir en l'apartat de Personal i després de la paraula Gerent, el següent: "el que assistirà amb veu però sense vot".

Per la seva part el grup de consellers del PSUC, presentà una esmena que proposava el següent: En el segon paràgraf: Objectius.- on diu: "La Sala s'utilitzarà per a activitats culturals. Les directrius ...", ha de dir: "La Sala = s'utilitzarà per a activitats culturals, cíviques, i socials. Les directrius ...". Al paràgraf quart: "La Comissió estarà formada pel Ponent de Cultura, "Rialles", "Cine-Club", = "Veïns de les Escodines", CACEP (o algun altre membre del = Col·legi de Llicenciats) i Gerent. Ha de dir: "La Comissió=



EXCM. AJUNTAMENT
DE
MANRESA

12 ← 334

estarà formada inicialment per el Ponent de Cultura, "Ria lles", "Cine-Club", Coordinadora de la AA.V., CACEP (o algun membre del Col.legi de Llicenciats) i Gerent. El càrrec de gerent serà honorari.

Després d'una intervenció de la Ponent Stra. Vilajeliu, i el Portantveu del PSUC, Sr. Majó, es va assumir la primera part de l'esmena del PSUC, per part de la Ponència, i el PSUC va retirar a la vista de l'esmena-adició de la mateixa Ponència, la segona part de la seva esmena.

Sotmés el dictamen a votació ordinària, amb les esmenes a que es fa referència abans, va ésser aprovat per unanimitat.

TRETZÈ. CULTURA I RELACIONS PÚBLIQUES: PROPOSTA DONAR EL-NOM DE "METGE PLANAS" AL CARRER N° 132 DE LA NOSTRA CIUTAT.

Es va llegir l'esmentat dictamen en el qual es proposa va l'adopció del següent acord:

"Donar el nom de "METGE PLANAS" al carrer n° 132 de la nostra Ciutat, pels mèrits rellevants assolits al llarg de la seva vida dedicada als malalts com a metge de capçalera, el Sr. Joaquim Planas i Vall".

Defensà el dictamen el Ponent de Governació Sr. Oms, = qui explicà el procés que s'havia seguit fins a donar el = nom de Metge Planas a un carrer de la nostra Ciutat, explicà el seu origen: 2.000 firmes d'antics pacients del Dr. Planas i de l'Associació de Veïns del Barri Antic, i a continuació llegí l'informe tècnic que constava en l'expedient en = el qual es reflectaven els mèrits assolits per l'esmentat = Metge.

Fou a continuació el Conseller, Dr. Llatjós, qui glosà la figura del Metge de Capçalera, en perill de desaparèixer, quan és tan necessari per les atencions humanes que = solsament el metge de capçalera pot tenir. Afirmà que el Dr. Planas era un metge de capçalera nat, volia que els seus pacients s'hi acostessin amb total confiança i llibertat; i = després d'explicar anècdotes de la vida d'aquest metge, que refermaven, el que s'havia dit de que ha sigut una persona dedicada completament a les persones, en la seva immensa majoria les classes populars, tornà a fer defensa de la Medicina de poble i de la de barri, ataca les actuals construccions sanitàries completament despersonalitzades i completament allunyades d'allò que significa un metge de capçalera.

Demanà la paraula el Sr. Padullés qui explicà que el = seu grup estava d'acord amb la proposta, sobretot tenint en compte que el Dr. Planas havia tractat a la gent treballadora, però, es mostrà contrari a les intervencions del Sr. Oms

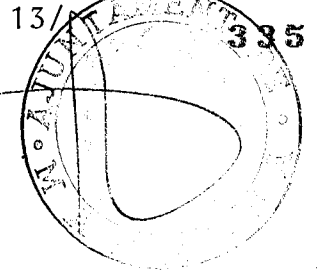

EXCM. AJUNTAMENT
DE
MANRESA

i el Dr. Llatjos per entendre que havien fet una defensa de la medicina privada; i la Sanitat Pública, digué, no és contrària a l'existència de metges de família i de barri, com tampoc és contrària a una Sanitat humana, i fins i tot és més possible, aquesta en el marc de la Sanitat pública, que en el de la Sanitat privada. Li contestà el Sr. Oms, qui digué que en cap moment s'havia intentat polititzar, per part del seu grup, aquesta qüestió, l'únic que s'ha dit és que hi ha un tipus de medicina que desapareix, i que amb el Dr. Planas teniem un exponent i un exemple del que havia de ser la medicina, i en defensa del Dr. Llatjos digué que el que ell havia dit era senzillament que la medicina que entre tots hem creat és molt poc humana.

Tornà a demanar la paraula el Sr. Llatjos, per precisar el que havia dit sobre la Seguretat Social, i després d'una intervenció, una altre vegada, del Sr. Padullés, referida al tipus de medicina de la que s'havia parlat, el Sr. Majó preguntà en relació a un proposta que el seu grup havia fet, referent a donar uns noms a diversos carrers, i li contestà la Stra. Vilajeliu dient que està pendent d'informe.

Realitzada votació ordinària sobre la proposta, aquesta fou aprovada per unanimitat.

CATORZÈ.- SANITAT I ASSISTÈNCIA SOCIAL: SOL.LICITUD A LA GENERALITAT DE CATALUNYA, DE LA CREACIO D'UN CENTRE D'INFORMACIO AL CONSUMIDOR, SOBRE QUESTIONS ALIMENTARIES, I D'UN LABORATORI DE SALUT PUBLICA.

Es va llegir l'esmentat dictamen en el qual es proposa va l'adopció del següent acord:

"Sol.licitar de la Generalitat de Catalunya, la creació d'un Centre d'Informació al Consumidor, sobre qüestions alimentàries, en base a la Resolució del Parlament de Catalunya, aprovada el 20 d'Octubre de 1981. L'Ajuntament col·laborarà facilitant el local per la seva instal·lació.

Així mateix sol.licitar la creació d'un laboratori de salut pública, orientat al control alimentari i que constitueixi una garantia pels consumidors.

Tant el Laboratori com el Centre, poden tenir un abast més ampli que el de Manresa, ampliant-lo al Bages o a un territori més ampli, segons criteri que determini la Generalitat".

A continuació es passà a llegir l'adició presentada pel grup de consellers del PSUC, en la qual es proposava el següent:

"Perque això sigui possible, la Comissió de Sanitat i Assistència Social, farà un informe que serà tramés a la =



EXCM. AJUNTAMENT
DE
MANRESA

14/

336

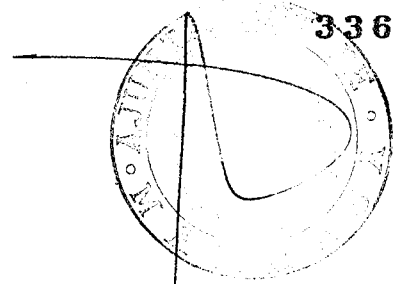

Conselleria de Sanitat de la Generalitat, en el qual i farà constar l'existència, si n'hi ha i la qualitat dels possibles laboratoris de salut pública, i de control alimentari, així com la seva suficiència o insuficiència i la seva dotació tècnica, a més d'un altre informe-inventari de necessitats del Cos Sanitari Local, que pogués col·laborar o ser destinat a la inspecció i control d'aliments, com metges, farmacèutics, practicants, i altre personal.

2on. La Comissió de Sanitat, convocarà a totes les possibles entitats interessades, per tal de que es crei, si s'escau, una organització a Manresa de defensa del consumidor.

3er. La Comissió de Governació, estudiarà en el plaç de tres mesos, la possibilitat de que sigui creada dintre de la Guàrdia Urbana, una secció especialitzada en els temes referents al control i frau alimentari,

4rt. Que la Comissió de Sanitat, demani la llista d'olis i altres productes tòxics, o que la seva consumició no sigui recomanable, a la Generalitat, i se'n faci una edició per informar als ciutadans".

El Sr. Alcalde, explicà que aquest tema formava part d'un conjunt de propostes que l'Ajuntament havia fet a l'Administració Central i a la Generalitat. Hi ha una qüestió bàsica, digué, que és l'alimentària, molt fràgil al nostre País, amb una regulació prolífica i de difícil coherència. Feu referència, a continuació, al control sanitari que s'exercia a través de la Prefectura Provincial i Local de Sanitat; el màxim control que s'havia procurat a l'Escorxador Municipal, a la petició d'aquest Ajuntament d'una plaça de farmacèutic municipal; i com sigui que les nombroses gestions no han obtingut un resultat plenament positiu, proposem ara la creació d'un laboratori, amb unes garanties més amples i aniríem a suplir la manca d'un farmacèutic. A continuació es referí al tema de l'oli, i digué que aquest era un tema que havia provocat una situació tensa, i assegurà que l'Ajuntament havia actuat sempre en conseqüència, atenent-se a les ordres dels Organismes superiors; explicà també que des de l'angle municipal s'havien fet un seguit d'anàlisis d'oli; i per últim, felicità a la Guàrdia Urbana per la seva eficaç actuació en la immobilització d'oli adulterat.

A continuació el Tinent d'Alcalde de Governació Sr. Oms feu un informe de les gestions de la Guàrdia Urbana, que havia fet d'acord amb els ordres rebudes dels Organismes superiors,



EXCM. AJUNTAMENT
DE
MANRESA

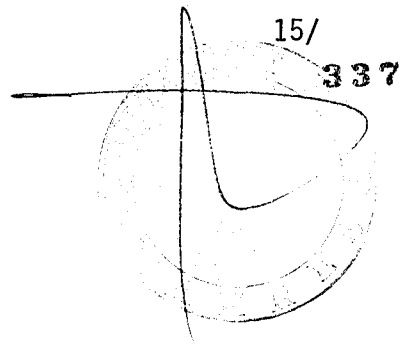

y donar, així mateix, les gràcies a la Guardia Urbana per haver portat==== a terme de manera tant positiva la seva difícil missió.

Intervengué el Sr. Padullés i estigué d'acord amb l'Alcalde en que el problema de la adulteració dels aliments havia aparegut amb certa força a arrel del tema de l'oli, creant un clima de pànic entre la població. Digué que estava d'acord amb la proposta però que les esmenes del seu Grup precisaven més les coses i permetien un bon control a partir dels Ajuntaments. La nostra proposta, continua dient, parteix d'una resolució del Parlament de Catalunya, en la que es preveu que en el plaç de 4 mesos es faran tot un seguit de coses, i al nostre entendre la nostra addició va en el camí d'estalviar-nos tràmits de tipus burocràtic. El segon punt de la nostra proposta va en l'ordre de combatre aquest pànic popular des de diferents fronts, i aixó passa perquè els consumidors s'organitzin, i entenem que l'Ajuntament ho ha de promoure. El tercer punt fa referència a que per part de la Comissió de Governació s'estudi la possibilitat de crear dins de la Guardia Urbana una secció especialitzada en el tema del control alimentari; i un altre punt, digué per últim, tracta de que la Comissió de Sanitat demani la llista d'olis i altres productes tòxics, i s'en faci una edició per informar als ciutadans. Pensem doncs que son propostes assomibles i demanaria, digué, el Sr. Alcalde que reconsiderés la seva actitud en relació a la nostra esmena, i també ens sumem a aquesta felicitació que s'ha fet, a la Guardia Urbana.

El senyor Perramón, en la seva intervenció, digué que la base del Dictamen que es presentava l'havia proposat el seu grup fa uns dies a la Comissió de Sanitat, segons un informe bastant més ampli, de Política de Defensa del Consumidor, que trovem centrat entre la informació i el control alimentari, entenent que entre aquests dos eixos s'ha de treballar. Nosaltres proposavem tota una altra col·la d'aspectes, doncs el que avui es porta al Ple son només aspectes parcials, que poden resoldre unes deficiències Municipals concretes sense que l'Ajuntament haigui d'invertir diners. Es va quedar enque part de l'Equip de Govern, s'adquiriria el compromís de fer un estudi del que en sortiria una proposta de política global en el tema del control alimentari, i per aixó nosaltres no hem presentat esmena. Hi ha temes que ha plantejat el Sr. Padullés, digué, en els que hi estic completament d'acord, però per exemple, previament a convocar les Entitats hi ha d'haver clarament una política definida: també penso que la iniciativa ha de venir de la voluntat popular, i tinc informació de que la Coordinadora d'Associacions de Veïns té la voluntat d'anar a crear una vocalia de la defensa del consumidor.

Replicà a la intervenció del Sr. Padullés, el Sr. Alcalde, i afirmà que si es creia que l'Ajuntament ha sigut el responsable de la qüestió alimentària, estem caient en una trampa. L'Ajuntament ha de vetllar per uns aspectes concrets de la Sanitat, hi ha un Cap Local de Sanitat, que té unes funcions en aquest camp. Per altra part, entenc que no ha d'esser l'Ajuntament el qui ha de convocar als consumidors; i en quant al tema de la Guardia Urbana, penso que no s'ha de dedicar a descobrir si aquest o aquell producte son tòxics, aixó correspon al Cap Local de Sanitat, la Guardia Urbana s'ha de limitar a acomplir unes ordres; i en quant a la llista d'olis, penso que la qüestió no requereix un acord de Ple, doncs ja s'ha donat per tots els =



EXCM. AJUNTAMENT
DE
MANRESA

16/

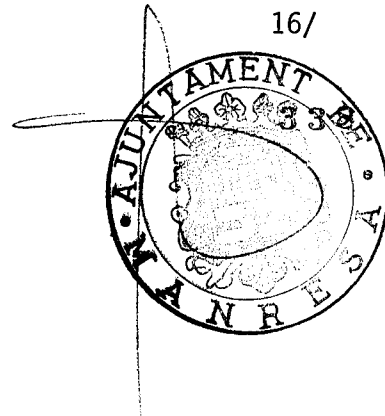

mitjans de comunicació .

Tornà a intervindre el Sr. Padullés, qui es reiterà en la conveniència de la creació d'un Cos especialitzat dintre de la Guardia Urbana; i en la necessitat de que, en un determinat clima de pànic, l'Ajuntament prengui la iniciativa de convocar les Associacions de Veïns, Centrals Sindicals, etc., per tal de buscar els elements legals que facin falta per la seva constitució. I encara que és cert que la televisió dona les marques d'oli tòxic, no dona les llistes. I si nosaltres no portem propostes a la Comissió és perquè les nostres propostes no son acceptades ni tant sols escoltades .

Tornà a intervindre el Sr. Perramon per manifestar que efectivament, a l'Ajuntament no hem de donar-li més responsabilitats de les que té, pero tampoc ens hem d'evadir de les que son seves. Es cert, afirma, que no hi ha hagut un control sistemàtic i que fent-ho tot de cop i volta costa molt. i = que no es tenen els recursos humans per fer-ho, pero l'Ajuntament no s'ha preocupat prou per fer-ho, i en aquest sentit ens hem de sentir responsables una mica tots. En quant al procediment, digué, que havien considerat més correcte portar aquest tema a la Comissió de Sanitat, i que si en un plac cert no s'acceptava, el PSAN ho portaria al Ple. Acava dient que, com sigui que estava d'acord amb algunes propostes del PSUC, i en d'altres no tant, s'abs-tindria en la votació.

Demana la paraula el Sr. Marsal per replicar les afirmacions que havia fet el Sr. Padullés, entre aquestes es referí al tema del procediment, i digué que quant una esmena es porta a la Comissió corresponent, consta en l'Acta, i per tant també consta per la història; i si aquella esmena no s'a prova res impedeix que el Conseller o grup polític esmenant ho presenti i ho defensi en el Ple.

El Sr. Oms, explica que el seu vot seria negatiu a l'esmena del PSUC, per entendre que allà si barrejaven un seguit de qüestions. Es tracta d'exigir al Ministeri de Sanitat que sigui realment rigorós en el control alimentari, doncs no podem permetre de que tot el que no funcioni s'hagi de fer arribar a l'Ajuntament perquè aquest ho assumeixi.

El Sr. Padullés acusà a l'Equip de Govern de trangiversar les coses i, de votar automàticament NO a qualsevol proposta que vingui de la oposició i simplement per aquest fet .

Per últim el Sr. Marsal intervingué en última réplica al Sr. Padullés, dient que si agafava al peu de la lletra el que aquest acabava de dir, penso, digué que pre fereix passar a la història per la seves posicions de parit, que no assomint posicions positives pels ciutadans .

Realitzata votació de la adició presentada pel PSUC, fou derrotada per 13 vots (PSC i CiU), 4 abstencions (Centristes, PSAN i Intependent) i 4 a favor (PSUC)

QUINZÈ.- CULTURA I RELACIONS PÚBLIQUES I SANITAT I ASSISTÈNCIA SOCIAL : DONAR COMPTE ACORD PERMANENT, DONANT EL NOM DE "PICAROL" A LA GUARDERIA DE LA PICINA.



EXCM. AJUNTAMENT
DE
MANRESA

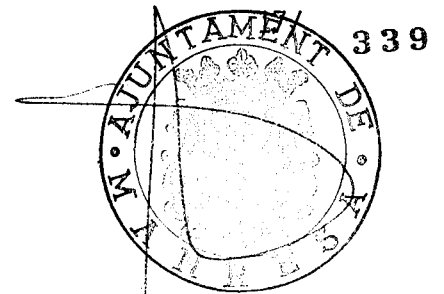

Es va llegir l'acord adoptat per la Comissió Municipal Permanent, de == data 4 de desembre d'enguany, que diu lo següent :

" Donar el nom de "Picarol" a la Guarderia Infantil situada al Parc de la Piscina Municipal. I es doni compte al proper Ple Ordinari de la Corporació. De conformitat amb el que disposa l'article 17 del Reglament Municipal Honors i distincions ".

SETZÈ.- SANITAT I ASSISTÈNCIA SOCIAL I DELEGACIÓ DE NETEJA ; PROPOSTA D'ADJUDICACIÓ DEFINITIVA DEL SERVEI I NETEJA I VIGILÀNCIA DELS SANITARIS DE LES PLACES "D'ESPANYA" I "SANT DOMENEC", I NETEJA DEL "DISPENSARI DEL XUP ".

Es va llegir l'esmentat dictamen en el qual es proposa l'adopció del = següent acord:

" 1.- Declarar vàlida la licitació i adjudicar definitivament la concessió del "Servei de neteja i vigilància dels sanitaris de les Places d'Espanya i de Sant Domenec i de neteja del Dispensari del Xup", a l'empresa JESUS ALBERICH, S.A." pel plaç de dos anys, en règim de concessió per la quantitat=== de 1.947.974,- pessetes anuals.

2.- Tornar a l'altre licitador "LIMPIEZAS BONIQUET, S.A.", l'import de la garantia provisional que va ingressar a Dipositaria Municipal.

3.- Autoritzar al Sr. Alcalde, per a la firma de la corresponent Escrip-tura."

El Sr. Alcalde explicà que la adjudicació es feia en base al preu més = baix.

El Sr. Padullés manifestà que el PSUC s'abstindria, per entendre que == aquesta decissió no assegurava el lloc de treball a les persones que estaven fent aquest treball.

Per la seva part, el Conseller del PSAN Sr. Perramon es manifestà per = la abstenció igualment, tota vegada que no quedava clar el contingut d'aquest servei, doncs hi havia un problema d'origen, del Plec de Condicions, en el = que no es regulava el règim d'horaris, com tampoc el nombre de persones; == aleshores, les dues propostes que s'han presentat son molt diferents.

Realitzada votació de la proposta, fou aprovada amb 5 abstencions (PSUC i PSAN.)

DISSETÈ.- DELEGACIÓ DE MERCATS.- PROPOSTA ACCEPTAR DECLARACIONS JURADES ***=-D'HEREUS LEGÍTIMS, FETS PER ADJUDICATARIS DE LLOCS DE VENDA AL PABELLO INFANTS.

Es va llegir l'esmentat dictamen en el qual es proposa la adopció del = següent acord:

" Considerar vàlides les declaracions jurades d'hereus legítims, fetes



EXCM. AJUNTAMENT
DE
MANRESA

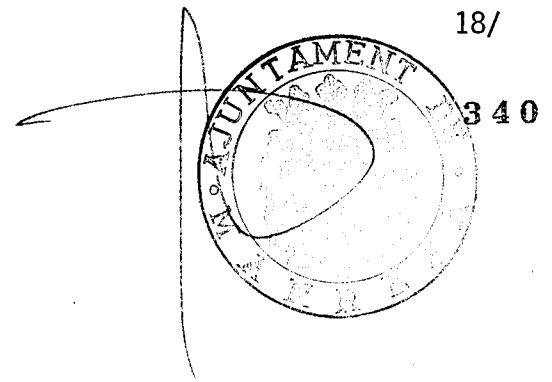

per Na TERESA MUNS ROSA i MARIA DOLORES BONET BUSQUET, previstes en el Plec de Condicions, del servei de venda en el Pabelló Infants, per què surteixin els efectes que en ell es preveuen. "

Realitzada votació ordinària de la proposta, fou aprovada per unanimitat.

DIVUITÈ.- SECRETARIA GENERAL.- DICTAMENS SOBRE CONTRACTACIÓ DE PERSONAL.

Es van llegir els esmentats dictamens en els que es proposen la adopció dels següents acords:

" 1.- Contractar a la Sra. MONTSERRAT PALLARES COLOM, com a profesora del Conservatori Municipal Professional de Música, pel període comprès entre el 1 de novembre de 1.981, i el 30 de setembre de 1.982, desenvolupant una jornada completa de treball, amb una retribució mensual de 56.194,- ptes., més dues pagues extres de 56.194,- ptes., cadascuna, en la part proporcional que correspongui.

2.- Contractar al Sr. JOSE ESCUDE FELIU, com a Professor del Conservatori Municipal Professional de Música, pel període comprès entre el 1 de novembre i el 31 de desembre de 1.981, desenvolupant una jornada completa de treball, amb una retribució mensual de 56.194,- ptes., més dues pagues extres de 56.194,- ptes., cadascuna, en la part proporcional que correspongui."

"1.- Contractar a la Sra. AURORA CRUZ RODRIGUEZ, per realitzar Funcions d'Ordenança d'Escoles i altres dependències Municipals, pel període comprès entre el 16 de novembre de 1.981 al 31 de desembre del mateix any, amb una retribució mensual de 37.527,- ptes., més dues pagues extres de 23.355,- ptes., cadascuna, en la part proporcional que correspongui. Tots a l'ampar del que disposa l'article 25.1 del Real Decret 3046/77 de 6 d'octubre. "

"1.- Contractar al Sr. ANTONIO LANZA COTILLAS, per realitzar funcions d'Ordenança d'Escoles i altres Dependències Municipals, pel període comprès entre el 2 de desembre de 1.981, i el 31 de desembre de 1.981, amb una retribució mensual de 37.527,- ptes., més dues pagues extres de 23.355,- ptes., cadascuna, en la part proporcional que correspongui. A l'ampar del que disposa l'article 25.1 del Real Decret 3046/77, de 6 d'octubre."

"1.- Contractar al Sr. FRANCISCO FERNANDEZ SOTO i al Sr. FRANCISCO PEREZ BARON, com Oficials paleta, pel període de 6 mesos amb efectes del 7 de desembre, amb una retribució mensual de 51.970,- ptes., més dues pagues extres de 23.355,- ptes., cadascuna, en la part proporcional que correspongui!"

2.- Contractar al Sr. JOSE-MANUEL DOMINGUEZ BARRAL i al Sr. JOSE-LUIS PEREIRA DOMINGUEZ, com Ajudants de paleta, pel període de sis mesos i amb efectes del dia 7 de desembre de 1.981, i amb una retribució mensual de 45.686,- ptes., més dues pagues extres de 23.355,- ptes., cadascuna, en la part proporcional que correspongui. Tots a l'ampar del que disposa l'article 25.2 del Real Decret 3.046/77, de 6 d'octubre. "

"1.- Contractar a la Sra. IMMACULADA JIMENEZ SANTACATALINA, i a la Sra'



EXCM. AJUNTAMENT
DE
MANRESA

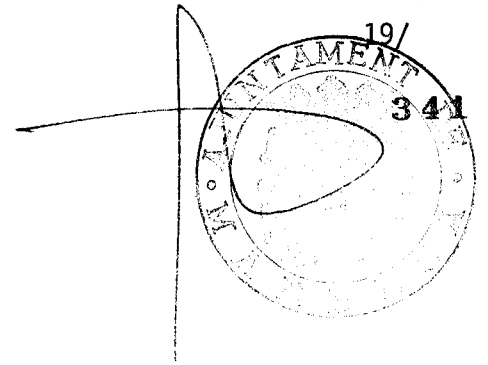

ASCENSIÓN SANCHEZ ROBLES, per realitzar treballs d'Auxiliar d'Administració General, pel període comprés entre el 1 de desembre i el 31 de desembre de 1.981, amb una retribució corresponent a 200,- ptes., per hora de treball realitzat. A l'ampar del que disposa l'article 25.1 del Real Decret 3.046/77, de 6 d'octubre."

"1.- Contractar a : Sra. MARIA DEL CARMEN FLETAS VELA, Sra. GEMMA PEREZ MARTINEZ, Sra. ESTELA PEREZ MARTINEZ, i Sr. LUIS PUNTES MUÑOZ, per realitzar treballs de Gravació de dades pel període comprés entre el 1 de desembre i el 31 de desembre de 1.981, amb una retribució corresponent a 200,- ptes. per hora de treball en el Departament d'Informàtica. A l'ampar del que disposa l'article 25.1 del Real Decret 3046/77, de 6 d'octubre. "

Realitzada votació conjunta de tots els dictamens, foren aprovats per unanimitat.

DINOVÈ.- MOCIÓ DEL P.S.U.C. SOBRE CONFLICTE DE LEMMERZ.-

Es va llegir la Moció que proposava la adopció dels següents acords:

- "1.-Solidartitzar-se amb els treballadors de Lemmerz.
- 2.- Cridar a la Solidaritat econòmica, invitant a la població a ingressar diners al compte 04966-1 de la Caixa d'Estalvis de Manresa.
- 3.- Cridar a la Direcció de l'Empresa Lemmerz Española, S.A., a iniciar conversacions amb els representants dels treballadors, perquè a través del diàleg es trobi una solució acceptable per ambdues parts.
- 4.- Adreçar-se al Conseller de Treball de la Generalitat i al Governador Civil, perquè cridin a la direcció de l'Empresa a negociar.
- 5.- Considerar que la negociació és absolutament necessària per acabar el conflicte, sobre la base d'evitar el pèrdua de llocs de treball."

A continuació, es llegí l'Esmena a la Totalitat presentada per l'Alcalde-Presidentia, que proposava la adopció dels següents acords :

- " Demanar a l'Empresa que accepti negociar amb els treballadors sobre la resolució de suspensió de les contractes de treball de 80 treballadors = per un període de cinc mesos.
- 2.- Fer les gestions necessàries perquè la Conselleria de Treball de la Generalitat arbitri les mesures pertinents que permetin negociar empresa i treballadors.
- 3.- Fer una crida a la negociació com al camí més vàlid per superar la situació plantejada, així com per evitar al màxim l'atur a Manresa i a la comarca del Bages. "

El Sr. Alcalde , avans de que es llegís la Moció del PSUC, informà de les gestions fetes des de l' Alcaldia en torn al problema de l'Empresa LEMMERZ, ESPAÑOLA, S.A.. Les classificà en dues, una serien les gestions fetes avans de que es dictés la resolució de la Conselleria de Treball, i una altra, les fetes després de l'esmentada resolució. Vaig mantenir contactes , digué, amb el Comité d'empresa, amb la Direcció de l'Empresa, amb la Delegació de Treball i vaig parlar personalment amb el Conseller Sr. Rigol, igualment , es va gestionar amb la Federació del Metall de la U.G.T. de Madrid , perquè es fés presió a fi i efecte de fer possible la anulació dels 187 acomiadaments. Amb el Governador Civil vaig tenir diverses reunions per aconse



EXCM. AJUNTAMENT
DE
MANRESA

20/

342

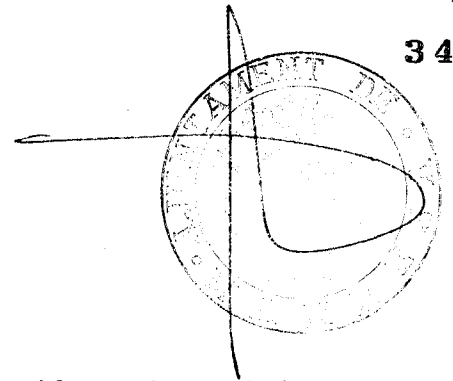

guir la no intervenció de la Policia en les Manifestacions així com per obtenir el corresponent permís. Explicà també la entrevista mantinguda amb un grup de dones de treballadors de l'Empresa, amb la Policia, amb els Representants de l'Empresa, etc.. Finalment digué, que es poden opinar moltes coses, però per part d'aquesta Alcaldia s'ha intentat al màxim que el conflicte de LEMMERZ fós un tema ciutadà, però l'Ajuntament no te competència ni autoritzat legal per forçar un acord.

Després d'haver-se llegit la Moció i l'Esmena, feu defensa de la Moció el Conseller del PSUC, senyor Fuentes, qui calificà de molt important el problema de LEMMERZ, i no obstant aquesta importància no s'havia acceptat la == proposta del PSUC de fer un Plè Extraordinari per tractar d'aquest punt. A continuació explicà alguns fets : Aquesta situació conflictiva, digué, no és perquè si, sinó que ve donada pel fet de que la direcció de l'Empresa no ha volgut entrar en negociacions sobre la plataforma presentada pel Comitè = d'Empresa i els Treballadors, que és constitutiva i comporta molts sacrificis als treballadors, tenint a la vegada la certesa de que no enfonsa a l'em = presa ; Estem disposats a acceptar reduccions de jornada, però si s'ha de == reduir llocs de treball hi ha altres camins, pero mai podem anar a l'acomia = dament forços: Per exemple les jubilacions anticipades o bé cessació voluntàries amb indemnització. I aquesta plataforma no s'ha escoltat i únicament = s'ha proposat que en el plac d'un any i mitg es facin 187 suspensions de con = tracte. Em tingut sempre una voluntat negociadora, intentant buscar una sor = tida que fos acceptable per les dues bandes, em estat en una situació d'espe = ra de quasi tres mesos avans de decidir-nos per la situació de vaga. A con = tinuació explicà totes les reunions que havien tingut. Calificà la resolució de la Delegació de Treball, com una resolució que en lloc de contribuir a == trovar una via acceptable per les dues parts, obra la via als acomiadaments forssosos, davant d'aixó no ens quedava altra alternativa d'anar a la vaga = En quant a l'acord adoptat per la Permanent, penso que no ens ajuda en res = que el que intenta és desvirtuar la lluita dels treballadors de LEMMERZ, i ja ha estat contestat per les diferents forces Sindicals. Nosaltres, amb la mo = ció, demanem solidaritat i que es demani negociació a l'Empresa. Retireriem el punt que fa referència a dirigir-se al Conseller de Treball i al Governador Civil, doncs s'ha apla = gat la anada de la força Pública als magatzems d'Abrera, i el Conseller ha convocat a la Direcció de l'Empresa i al Comitè == pel divendres pròxim. Acava demanant el recolament de l'Ajuntament a la == lluita que mantenien els treballadors, contribuint així a que la gent no == perdi la esperanca a les institucions, i a la consolidació de la democràcia.

Replica el Tinent d'Alcalde Socialista Sr. Marsal, qui comença la exposició del perquè de l'Esmena a la totalitat que presentaven, llegint una cita del dirigent Socialista LARCO CABALLERO., referida a la necessitat d'ex = posar a la classe obrera la veritat per sobre de tot, encara que no li agradi. A continuació, califica a la exposició que acabava de fer el Sr. Fuentes, = de racional i raonable, pero feu observació de que aquesta no era la única cara del conflicte; aquestes postures correctes del Sr. Fuentes, digué, per desgracia no son les mateixes que es diuen a les Assembleas, fins a tal punt de que hi ha hagut cassos que havent-se comencat la votació no s'ha tirat en davant. Contestant a la acusació de que no s'havia convocat un Ple, el Sr. = Marsal digué que ningú es pensi que existia preocupació perquè aquest tema = arribés a un Ple, res més lluny d'aixó, digué, doncs teniem interès de que = s'en parlés, de que quedessin clares les posicions. la posició de l'Ajuntament



EXCM. AJUNTAMENT
DE
MANRESA

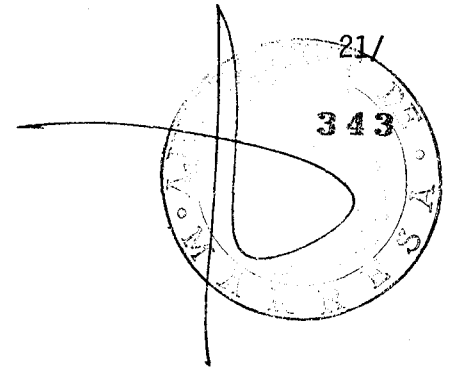

davant d'un tema difícil no ha sigut mai de perdre la iniciativa, pero hi = han temes sindicals que són patrimoni dels sindicats i aquests tenen la res- ponsabilitat fonamental de trobar solucions, i entenc que prendre l'iniciati- va de donar aquestes solucions als sindicats, l'únic que estem fent és des- prestigiar-los. En apoyo del que acabava de dir, sita l'exemple d'empreses = en les que hi ha hagut efectivament més acomiadaments que LEMMERZ i avui els treballadors acudeixen a advocats que no defensen precisament els drets i la causa dels treballadors. A nosaltres ens preocupa molt que s'estigui polítit- zant un tema sindical, i la nostra posició és que s'han de aportar aptituds que donin vies de sortida i no de confusió; si no hem volgut convocar un Ple Extraordinari, sinó que hem volgut esperar a un Ordinari, o hem fet perquè = aixó no aportava res a la solució del conflicte. Matitzà els termes en que = la Resolució de la Delegació de Treball s'expresava, dient que no són 80 aco- miadaments, al menys d'una manera automàtica, encara que sí si podrien con- vertir ; i aixó cal dir-ho, no es poden obrir falses expectatives, perquè si ens equivoquem, ens estem jugant el futur del moviment obrer a la nostra comarca. Seguidament llegí la carta que li havia fet arribar a la Alcaldía, la Conselleria de Treball, en la que es contenia la posició de l'Empresa; una = posició, digué, que no és la nostra però que s'ha de conèixer, és un element a tenir en compte, perquè cadaun assumeixi la seva responsabilitat i es com- prometí a trobar una sortida. Acavà la seva intervenció citant una frase del "CHE GUEVARA" , que diu " La veritat sempre és revolucionària " .

Tornà a intervenir el senyor Fuentes qui es mostrà en desacord amb els plantejaments que s'havien fet, i afirmà que entre els treballadors de LEMMERZ no hi havien altres posicions de les que ell havia dit. A continuació digué que hi havien hagut algunes posicions diferents, però sempre s'ha fet el == que ha volgut la majoria, i es referí concretament a la proposta de que al- guns membres dels sindicats s'entrevistessin amb l'empresa, sense la presen- cia del Comité; el que no s'havia vist oportú, ja que la actitud de l'empre- sa anava en la línia de marginar a la verdadera representació dels treballa- dors. Digué que hi ha hagut moments en que la situació ha sigut dolenta i = desesperada, pero l'arrel d'aixó estava en la actitud de l'empresa de des- pressi als treballadors, que ha intentat promoure un grup de persones que = no estaven afectades per l'expedient intentant que tornessin a treballar.== persones que no assisteixen a l'Assemblea, que van pel seu cantó, i que per tant es lògic que s'arrivin a moments de crispació. Negà que les Assemble- as no es deixés dir a tothom el que pensava, i afirmà que s'ha dit la veritat; ara fa falta que ens plantejem una qüestió clara, que és que l'Ajunta- ment doni o no la seva solidaritat amb els seus treballadors. Es referí al significat dels 80 acomiadaments, dient que després de les suspensions hi= hauria la rescissió dels contractes, i en contra d'aixó estem lluitant, i dir una altra cosa que no sigui aquesta, és no dir la veritat. Acavà dient que un tema, una lluita d'aquest tipus té efectivament implicacions polítiques, i així es veuen les posicions dels partits, si recolcen o no als tre- balladors; i preguntà a l'Alcaldía, en relació a l'Esmena a la totalitat , el significat del punt primer, qualificant els punts segon i tercer de'ac- ceptables .

Seguidament el Conseller del PSAN, senyor Perramon s'expresà en els = següents termes: Entenem que a la Ciutat hi ha interessos enfrontats i que l'Ajuntament, si bé en alguns moments pot prendre solucions que poden satis- fer a les dues bandes, hi ha moments en que ha de situar-se en un costat o



EXCM. AJUNTAMENT
DE
MANRESA

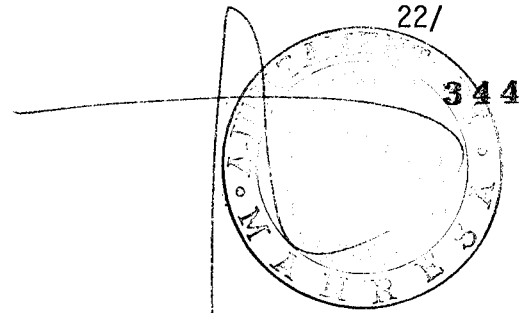

en un altre, en que els termes de neutralitat no hi caben. La posició de l'Ajuntament no té en principi una repercusió directa, però si que té una força moral, de recolçament prou important pels treballadors, un Ajuntament amb majoria d'esquerres ha de respondre amb una posició solidària == amb la lluita dels treballadors de LEMMERZ. La proposta de l'equip de Govern, digué, s'oposa un avenç respecte a l'anterior posició, ja que reforça d'alguna manera la posició dels treballadors. Ara bé, la proposta del PSUC és més clara, i més favorable clarament als treballadors, i per tant el PSAN la recolça.

Demanà la paraula el Sr. Cano, del PSC, qui en la seva intervenció = digué que aquest conflicte està marcant una pauta a Manresa, jo tampoc estic molt conforme amb el plantejament que s'ha portat des de l'inici, però amb això que dic no culpo a ningú. Ara bé, el problema de LEMMERZ, s'està podrint, i això no ens convé, i per tant s'ha de buscar una solució.

A continuació feu referència al que havia dit el Sr. Marsal, en el sentit de que no es deia el mateix a les Assemblees i al Ple. Va rebatre també, el que s'havia dit de que l'Ajuntament havia fet gestions al marge dels treballadors, això no és cert, digué i li he de dir al company = Fuentes que tots hem fet coses al marge dels treballadors en aquest problema, per trobar una via de diàleg i de solució. Com a Sindicalista, == no em va agradar el que no s'acceptés de que els Sindicats ens assentes-sim a negociar amb l'Empresa, i el problema que tenen els Sindicats és = que quan els hi arriben els conflictes, ja no hi ha res a fer, llavors, buscar una solució, és difícil. I penso que ni la Moció del PSUC ni la = nostra Esmena solucionen res,; i ha de quedar clar que mai ningú ha anat en contra del problema de LEMMERZ, i em sap greu que les Assemblees s'ens presenti com un culpable més, és molt greu donar les culpes a l'Alcalde i a l'Ajuntament, per aquesta via no arribarem enlloc.

Tornà a intervenir el Sr. Alcalde, qui manifestà que el Ple es convertia per moments en un camp de batalla, com volia el PSUC; però hi ha una qüestió clara, digué, i és que l'Ajuntament no té la clau de la solució. A continuació llegí el text de la resolució del departament de = Treball i comentà, alguns extrems.

Demanà la paraula el Sr. Perramón, qui digué que no estava d'acord amb el caire que estava prenent la discussió. Em sembla que es poden fer, digué, unes reflexions sobre si l'Ajuntament recolça o no la posició dels treballadors, però el que no podem fer, és dir el que han de fer els treballadors.

Li replicà el Sr. Marsal dient que no s'estava tractant d'aconsellar a ningú, sinó que s'està fent una reflexió conjunta dels elements que estan sobre la taula, i que s'han de conèixer, perquè son la realitat, i és a partir d'aquí, quan es poden prendre els iniciatives i fer les valoracions que calguin. No estem fent una Assemblea, encara que algú del públic ho pretengui, i penso que val la pena que tothom escolti el que es diu i = tingui el màxim d'informació.



EXCM. AJUNTAMENT
DE
MANRESA

23/

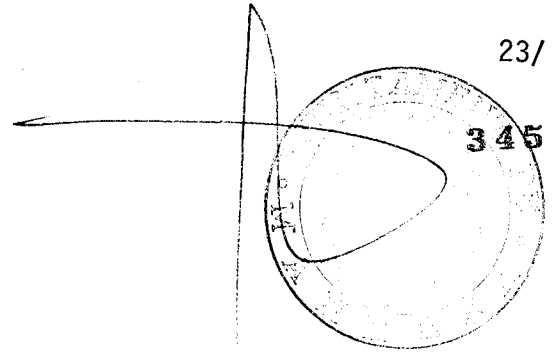

El Sr. Alcalde tornà a dirigir la paraula al Ple, dient que són moments greus arreu de Catalunya, en que hi ha empreses que estan tencant, i malgrat tot, mitjançant aquest document de la Delegació de Treball, penso, digué, == que s'ha aconseguit passar d'una situació molt greu a una altra no tant greu, i ara el que fa falta és sentar-se a negociar amb l'Empresa, i trovar un camí de sortida, i aquesta és una funció dels Sindicats. I el paper de l'Ajuntament és el que es proposa : Demanar a l'Empresa que s'assenti a negociar, valorant la importància de la Generalitat com a arbitre en aquest conflicte.

El Senyor Perramon intervé per demanar votació de les propostes, donat el caire que estava prenent el debat.

El Senyor Fuentes, demanà la paraula per fer uns aclariments de coses que ell no considerava certes : la Resolució no obligà, digué, a l'Empresa, i nosaltres estem lluitant, perquè la dissolució de la plantilla es faci == per altres camins que no siguin els acomiadaments; no és cert que la lluita de LEMMERZ s'estigui podrint, són dificultats que no ens donen una altra sortida que continuar una mica, proposant sempre la via del diàleg. Digué per últim que mantenien el punt primer, segon i tercer de la Moció, i considerava acceptables els punts segons i tercer de l'esmena.

Demanà la paraula el Sr. Padullés, qui qualificà el Ple de força llestí mós, i afirmà que la lluita dels treballadors i els acords que aquests havien prè, són llei del seu partit, perquè estaven per la defensa dels seus llocs de treball. Digué que els treballadors de LEMMERZ havien portat a terme una experiència en serio, d'impedir que es despedissin a treballadors, i això = s'hagués tingut de fer en totes les empreses en que s'ha portat un Expedient de crisi; ara tenim una experiència de lluita, de quasi dos mesos de vaga, que serà d'una gran ajuda pels treballadors de la Comarca, i al marge de la diversitat d'opinions, entenem que aquest Ple hauria de pronunciar-se per = la solidaritat i per l'ajuda econòmica cap aquests treballadors, i això per una raó essencial, i és que l'Alcalde és Socialista i no Convergents, amb la = convicció de que això ens permetria posant-se d'acord en un punt, en el == que es digués que el Ple de l'Ajuntament es solidaritzà amb els treballadors de LEMMERZ. En qualsevol cas, sigui qualsevol el pronunciament de l'Ajuntament, la lluita dels treballadors continuarà, amb una unitat que no es dona a l'Ajuntament : UGT, CCOO, i els independents; la actitud política d'aquest Ajuntament no és la que s'està vivint en els carrers. I jo diria als treballadors que estan presents en aquest Ple, que no sortin d'aquí amb mala cara, doncs el fet de que militants d'una i altre Central, votem coses diferents, no ha d'esser impediment, perquè alla a la fàbrica i segueixi havent unanimitat en la lluita contra aquests vuitanta acomiadaments. L'Ajuntament té la obligació moral de pronunciar-se per la solidaritat. I contestà el Sr. Marsal digué que li havia agradat la cita de Largo Caballero, sobretot perquè havia sigut una persona intransigent a la defensa dels interessos dels treballadors, però els treballadors de LEMMERZ, acavà dient no han vingut a escoltar la veritat del Sr. Marsal, ni la del Sr. Alcalde, ni la meua, sinó que han = vingut a buscar la solidaritat.

El Senyor Cano tornà a intervenir, i digué que estava d'acord amb alguna de les coses que havia dit el Sr. Padullés, però li replicà que a la Comarca hi havien hagut acomiadaments i s'havien negociat Expedients de crisi amb Al



EXCM. AJUNTAMENT
DE
MANRESA

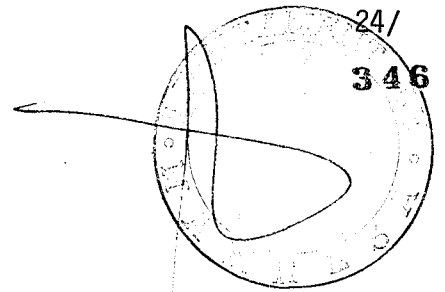

caldes Comunistes. I es voti el que es voti, alguns seguirem lluitant per-
que no es despedeixi ningú a LEMMERZ, perquè si es tractà de votar solida-
ritat i anar-nos tant tranquils a casa, jo per aquí no hi passo, la soli-
daritat es demostra caminant i en el " tajo " i en el "tajo" ens veurem.

El Sr. Padullés intervé i demana que consti en Acta que s'impedeix ==
posar a votació l'apartat de la Moció que diu : "l'Ajuntament manifestà la
seva solidaritat amb els treballadors de LEMMERZ."

Realitzada votació ordinària de l'Esmena, va ser aprovada pels grups
Socialista, Convergent, Centrista i el Conseller Independent, amb la absten-
ció del grup del PSUC i el Conseller del PSAN.

Avans que el Sr. Alcalde aixequés la Sessió, per haver arribat a l'ho-
rari reglamentariament previst, el Sr. Padullés demanà la paraula per fer =
una crida a l'assistència el proper diumenge a Barcelona, a la concentració
per la Pau i la distensió en el Món. El Senyor Marsal intervingué per mani-
festar que sobre aquesta crida ja s'havia adoptat un acord, en el mateix sen-
tit, moments avans d'iniciar-se el Ple, en la sessió de la Permanent.

La Presidència aixecà la sessió, essent les dotze hores de la nit, i de
tot el que com a Secretari certifico.